

Коммерсантъ



4 601865 000219

Газета издательского дома «Коммерсантъ» Издается с 1909 года. С 1917 по 1990 год не выходила по независимости от редакции обстоятельствам. С 1990 года выходит в еженедельном режиме. С 1992 года — в ежедневном.

Понедельник 26 сентября 2016 №177/П (5927 с момента издания)

kommersant.ru | КоммерсантъFM 93,6

экономическая политика | Минфин и ЦБ предлагают приватизировать накопительную часть пенсии — 2

новости | Осужденные беременные женщины и матери с детьми до 14 лет получат отсрочку исполнения приговора еще на стадии его вынесения — 6

На России срываюот перемирие

Ситуация в Сирии стала новым испытанием для отношений Москвы и Запада

Совет Безопасности ООН по инициативе США, Великобритании и Франции вчера вечером провел экстренное заседание по Сирии, еще больше накалившее отношения России с ее западными партнерами. Рассмотрев ситуацию в сирийском городе Алеппо, где возобновились полномасштабные боевые действия между правительственными войсками и оппозицией, США и их союзники возложили на Россию основную вину за срыв перемирия. Кроме того, 30 группировок сирийской оппозиции выступили с совместным заявлением — они назвали Москву «спонсором режима» Асада и отвергли ее дальнейшее посредничество в сирийском урегулировании. В этой ситуации постпред России при ООН Виталий Чуркин впервые был вынужден признать: возвращение к миру в Сирии стало практически невыполнимой задачей.



Сирийский конфликт стал главной темой 71-й сессии Генеральной Ассамблеи в Нью-Йорке (на фото — момент выступления министра иностранных дел Сирии Валида Муаллема) ФОТО REUTERS

Бункерные бомбы вместо мира

Созванному в Нью-Йорке заседанию Совбеза ООН по Сирии предшествовало возобновление боев во втором по величине сирийском городе Алеппо с применением артиллерии и авиации. Иллюстрацией того, сколь ожесточенным становится противостояние в Алеппо после провала последнего перемирия, стало сражение за лагерь палестинских беженцев Ханदारат, дважды переходивший из рук в руки. В минувшую субботу сирийское командование сообщило о том, что имеющий стратегическое значение Ханदारат (находится на возвышенности в нескольких километрах от

Алеппо) захвачен правительственными войсками. Однако уже в ночь на воскресенье представители оппозиции заявили о нанесенном ими контрударе и отступлении сирийской армии из Ханदारата.

По утверждению правозащитников и западных дипломатов, наступление правительственных войск под Алеппо сопровождается

авиационными ударами с применением бункерных бомб, способных полностью разрушить здания и подземные убежища. В результате повреждения насосной станции Баб аль-Найран, снабжающей восточную часть Алеппо, без воды остались десятки тысяч человек. Представители сирийской оппозиции сообщили о гибели 25 мирных жителей — при этом в нанесении ударов в восточном Алеппо они обвиняют воздушно-космические силы (ВКС) России, оказывающие поддержку Дамаску.

Что и кому должна Россия Новое наступление сирийских правительственных войск, пыта-

ющихся взять под контроль удерживаемую оппозицией восточную часть города, подтолкнуло трех постоянных членов СБ ООН — США, Великобританию и Францию — выступить с совместной инициативой о созыве в воскресенье экстренного заседания Совета Безопасности. Несмотря на то что срыву достигнутого при посредничестве России и США перемирия предшествовали систематические нарушения режима прекращения огня со стороны оппозиции, на которые обратил внимание западных коллег глава МИД РФ Сергей Лавров, инициаторы срочного совещания Совбеза попытались сделать акцент именно

на нарушениях со стороны Дамаска. Серьезные обвинения были выдвинуты и в адрес Москвы. «То, что делает Россия, — это варварство, а не борьба с терроризмом», — прокомментировала последние события в Алеппо постпред США при ООН Саманта Пауэр.

Перед вчерашним заседанием западные союзники в лице США, ЕС, Великобритании, Франции, Германии и Италии выступили с совместным заявлением, возлагающим на Россию особую ответственность за переход от политического к силовому сценарию. «Чудовищные события в Сирии на этой неделе подтверждают: Россия должна доказать, что готова принять чрезвычайные меры для спасения дипломатических усилий», — говорится в документе.

США и их европейские партнеры призвали Москву восстановить режим прекращения огня, обеспечить беспрепятственный доступ в Алеппо гуманитарной помощи и создать необходимые условия для продолжения переговоров о политическом процессе в Сирии под эгидой ООН.

Обращает на себя внимание, что под совместным заявлением Запада также стоят подписи Германии и Италии, до последнего времени оценивавших действия Москвы не столь критически, как США и Великобритания, которая при новом премьер-министре Терезе Мей продолжает играть роль злого соседа. Глава британского МИДа Борис Джонсон в связи с событиями в Алеппо обвинил Россию в «затягивании войны, делающем ее еще более страшной».

мировая политика — с8

Топ-менеджерам ГК «Ренова» готовят сообщников

Передача дела Евгения Ольховика и Бориса Вайнзихера в Москву обусловлена новыми вещественными доказательствами

Как стало известно, «Б», передача в центральный аппарат СКР материалов уголовного дела совладельца и управляющего директора компании «Ренова» Евгения Ольховика и главы «Т Плюс» (входит в ГК «Ренова») Бориса Вайнзихера, которые обвиняются в даче взятки «высшим должностным лицам» Кома на рекордные 800 млн руб., объясняется тем, что в самом скором времени в расследовании могут появиться новые фигуранты. Основания для их привлечения к ответственности дает содержание документов, изъятых в рамках дела. По некоторым данным, вопросы о следствия могут появиться даже к владельцу «Реновы» Виктору Вексельбергу. Между тем, по данным источников «Б», объединение в одно производство дела экс-главы Кома Вячеслава Гайзера с расследованием в отношении господ Ольховика и Вайнзихера пока не планируется.

О том, что материалы уголовного дела в отношении Евгения Ольховика и Бориса Вайнзихера (напомним, еще один фигурант,

экс-гендиректор «Вымпелкома» Михаил Слободин, как предполагается, находится за границей и поэтому числится в розыске) передаются из следственного управления СКР Коми в ГСУ центрального аппарата ведомства, в минувшую пятницу сообщил официальный представитель Следственного комитета Владимир Маркин. Соответственно, было принято решение и об этировании обвиняемых под усиленным конвоем сотрудников ФСБ в Москву и помещении их в СИЗО «Лефортово».

В правоохранительных органах все эти мероприятия и их причины не комментируют. На вчерашний вечер не было данных и о доставке фигурантов дела в столицу. Между тем, как стало известно, «Б», поводом для передачи дела стали новые обстоятельства, которые предполагают появление в расследовании новых фигурантов. Речь идет о содержании документации, изъятых в рамках расследования, которое дает основания заподозрить, что у предполагаемых взяткодателей были и пока не фигурирующие в деле сообщники.

новости — с7

«Опыт реальных боевых действий просто бесценен»

Генеральный директор КТРВ Борис Обносов о том, как придумываются, производятся и продаются ракеты

Продукция корпорации «Тактическое ракетное вооружение» (КТРВ) активно используется с самого начала воздушно-воздушной операции России в Сирии. О задачах и перспективах предприятия, об импортозамещении и взаимоотношениях с Министерством обороны, а также о гиперзвуковом оружии специальному корреспонденту «Б» ИВАНУ САФРОНОВУ рассказал гендиректор корпорации БОРИС ОБНОВОВ.

— Как сказывается экономическая ситуация на финансовых показателях КТРВ? — Выручка по 2015 году у нас составила около 160 млрд руб., чистая консолидированная прибыль — более 14 млрд руб. Это достаточно неплохие показатели. Каждый год КТРВ прибавляет от 20% до 30%, были годы, когда приросты были и большими. Если брать все время существования корпорации, а в следующем году это уже 15 лет, то объем выручки возрос в 28–30 раз. Этого удалось добиться не только за счет роста производительности

труда, но и за счет увеличения количества предприятий: изначально у нас их было шесть, а сейчас уже 31. До недавнего времени было 32 предприятия, но буквально на днях мы объединили АО «Машиностроительное конструкторское бюро «Искра» и ОАО «Горизонт» (производитель аэродвигательного и наземного оборудования, а также агрегатов — «Б»). Рост производительности труда ежегодно опережает объемы заработной платы.

За это время произошли серьезные изменения в структуре самой выручки. Если в начале 2000-х годов у нас львиная доля приходилась на экспортные поставки, то сейчас резко возросла доля государственного оборонного заказа — по моей оценке, это где-то от 60% до 70% от совокупной выручки. Но это не значит, что у нас упал объем экспорта, просто его доля уменьшилась. В целом же, после вхождения в корпорацию НПО машиностроения на правах субхолдинга, экспортных поставок в портфеле еще прибавилось.

первые лица — с4

Advertisement for Rolex watches featuring two Sky-Dweller watches and the Mercury brand logo. Text includes: «OYSTER PERPETUAL SKY-DWELLER», «БУТИКИ ROLEX Москва: г-ца «Метрополь»; ЦУМ; С.-Петербург: ДЛТ», «Москва: Третьяковский проезд, 7; Кутузовский пр-т, 31 Барвиха Luxury Village; Сочи: г-ца «Рэдиссон Лаурная»», «тел. 8 800 700 0 800», «ЭКСКЛЮЗИВНО В Mercury».

09 «Роснефть» разобрала механизмы «Транснефти» Нефтекомпания просит изменить тарифную политику монополии

09 Стандарты переводят на «Стрелку» Бюро поучаствует в урбанистической программе за 3,8 млрд руб.

09 Бульдозеры застряли на складах Рынок спецтехники в России продолжает падать

10 Банкам не дается объединение Слияние «Юниаструма» и «Восточного» приостановлено

12 Власти идут на перехват Работа над дешифровкой интернет-трафика признана официально

Займы до расплаты ЦБ готов на треть сократить число микрофинансовых компаний

Как стало известно «Б», Банк России завершил мониторинг исполнения микрофинансовыми организациями (МФО) требований о вступлении их в саморегулируемые организации (СРО) и в результате решил исключить из реестра 620 нарушителей. Еще 326 нарушителей получили от ЦБ до 90 дней для исправления выявленных нарушений. Если они этого не сделают, то совокупно рынок МФО может покинуть почти треть его игроков.

По закону МФО должны были в обязательном порядке стать членами одной из официальных СРО к 6 сентября. На днях регулятор подвел итоги работы по выявлению нарушителей этого требования. По предоставленным «Б» данным ЦБ, треть состоящих в государственном реестре МФО организаций в срок не выполнили требование закона об обязательном вступлении в СРО — 946 из 3195 организаций.

При этом по 620 МФО, у которых были и иные нарушения, как сообщили в ЦБ, сейчас готовятся документы на исключение сведений из государственного реестра. Еще к 326 организациям, которые вовремя не вступили в СРО, ЦБ применил более мягкие меры, приняв во внимание, что это их единственное нарушение: направил предписания об устранении нарушений в срок до 90 дней. В случае невыполнения предписания, как разъяснила «Б» пресс-служба ЦБ, на МФО будет налагаться административный штраф от 500 тыс. до 700 тыс. руб., и затем им уже не избежать исключения из реестра. В Банке России полагают, что развитие саморегулирования на рынке МФО будет способствовать выявлению и выведению с него лиц, осуществляющих нелегальную деятельность по предоставлению займов.

Исключение сведений о МФО из государственного реестра ЦБ по закону означает, что организация утрачивает статус микрофинансовой, то есть не вправе с этого момента заниматься профессиональной деятельностью по предоставлению потребительских займов.

инвестиции и финансы — с10

Подписной индекс 50060. IД «Коммерсантъ» выпускает тематическое приложение к газете «Коммерсантъ». Авто. Коммерческий транспорт 5.10.2016. Стиль. Азия 11.10.2016. Стиль. Часы 13.10.2016. 16+ реклама по вопросам размещения рекламы: (495) 797 6996, (495) 926 5262

Экономическая политика

Сегодняшнее число

10,191

процента составил базовый уровень дождности вкладов на срок более года в РФ на октябрь 2016 года, сообщил Банк России, их доходность снижается четвертый месяц подряд на фоне замедления инфляции. Замораживание ключевой ставки ЦБ до конца года после снижения на 0,5 процентного пункта отразилась только на доходности коротких депозитов — по вкладам на срок до 90 дней ставка на октябрь 2016 года выросла до 9,439% с 9,258% в сентябре. По оценке РЭУ имени Плеханова, снижение депозитных ставок уже привело к тому, что к «длинным деньгам» в банковской системе относится лишь 10% вкладов, а у лидера по объему вкладов населения — Сбербанка (46,5% всех вкладов) — доля длинных депозитов составляет лишь 3,5%.

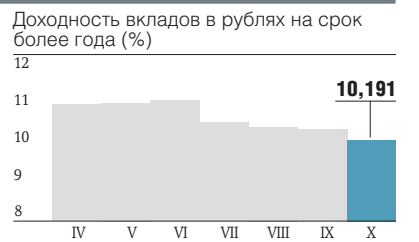

Кирпичи не той системы Минстрой и Минпромторг спорят о строительных стандартах

Контроль над стандартизацией стройматериалов стал причиной борьбы Минстра, курирующего действующий технический комитет, и Росстандарта, объявившего о создании нового. Минстрой настаивает на единстве техрегулирования, ссылаясь на необходимость обеспечения безопасности зданий. Росстандарт, в свою очередь, говорит о необходимости модернизации стандартов. Среди участников рынка нет единства — обе стороны апеллируют к правительству и ждут его решения.

Главным в повестке заседания общественного совета Минстра в пятницу стал болезненный для отрасли вопрос о единстве технического регулирования в строительстве. С 2004 года стандартами в строительстве занимается технический комитет 465 (ТК 465) при Минстрое, но к лету 2016 года в этой сфере наметился раскол: в августе Росстандарт сообщил о создании нового техкомитета по стандартизации «Стройматериалы и конструкции». Его формирование завершится 8 ноября, а затем Росстандарт утвердит приказом его структуру и председателя.

Инициатором создания нового комитета стала Национальная ассоциация производителей панелей из ППУ (НАППАН) — почти 800 предприятий отрасли поддержали эту идею в надежде «избавиться от засилья фальсификата, восстановить утраченные связи с партнерами по ЕвразЭС и СНГ», — пояснили в НАППАН. Ассоциацию не устраивает и то, что стандарты часто разрабатываются без участия пользователей, а после передачи регулированию производителя стройматериалов Минпромторг «проще встретиться с заместителем руководителя Росстандарта, чем с руководителем какой-либо рабочей группы ТК 465».

Позицию НАППАН разделяют не все участники рынка. Национальное объединение производителей стройматериалов в сентябре направило вице-премьеру Дмитрию Козаку письмо с опасениями, что новый техкомитет «станет инструментом лоббирования и приведет к развалу системы нормирования». Эти опасения разделяют и в Национальном объединении строителей — там обеспокоены возможностью «корректировок требований в ущерб безопасности». В письме межрегиональной строительной ассоциации СПО «Безопасности» Дмитрию Козаку говорится, что «характеристики стройматериала, предлагаемые производителями, могут быть ниже необходимого уровня, что неизбежно приведет к снижению безопасности либо повышению стоимости строительства». Минстрой также настаивает на сохранении действующего порядка: «Техкомитет должен оставаться единым, и попытка вывести стройматериалы в отдельный ТК может привести к риску угрозы безопасности», — заявил глава ведомства Михаил Мень, добавив, что министерство отвечает за безопасность зданий, а значит, и должно координировать работу ТК 465.

Совет точку зрения министерства поддержал. В начале сентября его глава Сергей Степашин тоже направил Дмитрию Козаку письмо (есть у «Ъ»), в котором настаивал на том, что формирование базы стандартов на стройматериалы в отрыве от системы требований к зданиям «ведет к срыву» президентских поручений по итогам майского Госсовета по строительству. «Раскиснение системы нормативных документов на отдельные части и, как следствие, дублирование и противоречие действующих в строительстве требований ведут к ликвидации национальной системы техрегулирования», — говорится в письме.

В Росстандарте, в свою очередь, ссылаются на мировой опыт — стандартизацией в строительстве занимается множество техкомитетов, отвечающих за узкие отрасли. Это «дает возможность более точной и предметной разработки нормативно-технической базы и ее применения в отрасли с учетом текущих тенденций, а также в интересах участников рынка», — заявили «Ъ» в агентстве.

Окончательно решать судьбу строительного техрегулирования будут в Белом доме — по словам главы департамента градостроительной деятельности Минстра Андрея Белюченко, ведомства прорабатывают позиции для представления в аппарат правительства. При этом Минстрой ссылается на необходимость борьбы с дублированием полномочий, а Минпромторг — на необходимость сопряжения российских и международных стандартов: в декабре 2015 года учрежден межгосударственный техкомитет по стандартизации «Стройматериалы и изделия» (МТК 540), и без его аналога на национальном уровне Россия не может быть его полноправным членом. В Минпромторге заверяют, что дублирования не будет — функции будут разделены между ТК 465 и новым комитетом.

Евгения Крючкова

За накопления придется доплатить Минфин и ЦБ готовы опять реформировать пенсионную систему

Минфин и ЦБ в пятницу представили новую реформу российской пенсионной системы. Она полностью аналогична их же предложениям марта 2016 года: ведомство предлагает ввести тариф отчислений в обязательную страховую часть пенсии — 22%, а для накопительной пенсии ввести дополнительный тариф до 6% с госгарантиями накоплений, вычетом по налогам и ограниченной собственностью на эти сбережения. По оценкам экспертов, схема относительно выгодна только лицам с доходом выше среднего.

В 2018 году в России может быть запущена новая пенсионная система, в рамках которой накопительная часть пенсии будет формироваться исключительно добровольно — с таким заявлением в пятницу на пленарной сессии Московского финансового форума выступил министр финансов Антон Силуанов. Как следует из выступления его заместителя Алексея Моисеева, по новой схеме 22% страховых отчислений будут направляться только в страховую часть пенсионной системы. Для формирования накоплений ЦБ и Минфин предлагают механизм автоматической подписки — если идея будет одобрена правительством, в систему дополнительного добровольного пенсионного страхования с уплатой дополнительного тарифа размером в треть нынешнего войдут все работающие. «В первый год отчисления с зарплаты работника составляли 0%, во второй год — 1%, в третий — 2% и так далее — до 6%», — отметил господин Моисеев (подробнее см. «Ъ» от 27 марта). Отказ от уплаты дополнительного тарифа (в форме пятилетнего моратория) возможен.

По оценке Минфина и ЦБ, вероятность успеха новой пенсионной схемы высока — зампред Банка России Владимир Чистюхин заявил о 50% положительных отзывах на проект в ходе опроса общественного мнения, но многие участники форума отнеслись к ней скептически. «Если мы сейчас заморозим полностью пенсионные накопления или тем более переведем их в страховую часть, у граждан стимулов входить и в новую систему, тем более добровольную, будет еще меньше», — заявил заместитель главы Минэкономики Олег Фомичев. Он подчеркнул, что Минэкономки в ходе бюджетного процесса будет выступать с противоположной идеей — вернуть формирование накоплений в состав обязательного пенсионного страхования, например, установив ставку отчислений на него 1% в 2017 году.

Как отметил глава аппарата Счетной палаты Юрий Воронин, льготы, которые сейчас предлагает ЦБ и Минфин, недостаточно, чтобы заинтересовать население со средними или низкими доходами — схема добровольных накоплений может работать только в случае, если Минфин сможет предложить ее участникам полное обнуление НДФЛ. Впрочем, как заметил глава Национальной ассоциации пенсионных фондов Константин Угрюмов, нет гарантий, что Минфин сможет обеспечить даже те льготы, о которых идет речь сейчас: проекты, предусматривающие выпадение доходов бюджета, в последнее время практически не



Глава Минфина Антон Силуанов принес на Московский финансовый форум признание в том, что его ведомство не может больше поддерживать существующую пенсионную систему

рассматриваются. Глава Ассоциации негосударственных пенсионных фондов Сергей Беляков напомнил, что средняя зарплата в РФ составляет 31 тыс. руб., тогда как для формирования накоплений требуется доход 50–60 тыс. руб. «Новая система... не будет работать — денег, которые придут в эту систему, нет», — подчеркнул он. Аналогичную точку зрения высказал и экс-министр финансов Алексей Кудрин — по его словам, сейчас более 60% населения тратят все средства на текущие нужды и не имеют возможности откладывать.

Хотя предложение ЦБ и Минфина новая реформа может стать для пенсионной системы третьей за последние 15 лет (не считая введения новых требований к НПФ в 2014 году), она точно не будет последней. Даже при заложенном в схеме повышении тарифа отчислений до 22% бюджет ПФР останется в прежнем объеме, так как на де-факто уже формируется по такой ставке — 6%, отправляемые в НПФ до начала замораживания, правительство компенсировало из федерального бюджета. Если поступления в страховую часть не будут расти, в ближайшее время выплаты пенсионерам начнут сокращаться, так как число получателей пен-

сии к 2030 году вырастет с нынешних 196 до 300–365 пожилых на тысячу работающих.

Сокращение трудоспособного населения и рост числа пенсионеров — мировой тренд, и именно с ним призвана бороться накопительная система, позволяющая формировать индивидуальные «длинные деньги». Однако с учетом прогнозов экспертов нынешняя реформа Минфина и ЦБ будет доступна только небольшой части населения с высокими доходами. И если обеспечить рост пенсии за счет накопительной части не удастся, правительству придется обратиться к идеям о том, как увеличить выплаты путем сокращения числа получателей. Для этого могут быть использованы и различные меры отсечения отдельных групп — как отказ в выплате пенсии тем, кто продолжит работать после наступления пенсионного возраста или зарабатывает выше определенного лимита, так и увеличение возраста выхода на пенсию для всего населения в целом. В течение только последнего года эта идея регулярно называлась министром финансов Антоном Силуановым способом сбалансировать бюджет ПФР. При этом, как подтвердил «Ъ» источник в правительстве, в ходе бюджетного процесса Минфин уже выступил с инициативой полностью не платить пенсии тем, чей доход превышает 500 тыс. или 1 млн руб. в год, и не платить часть пенсии тем, чей доход выше 2,5 прожиточного минимума в месяц.

Анастасия Мануйлова, Павел Аксенов

Цены тормозят по плану

Политика Банка России заморозила ставку по вкладам домохозяйств

Фиксирование советом директоров ЦБ базовой ставки на уровне 10% до конца 2016 года привело к тому, что максимальная ставка по частным вкладам третья декада остается на уровне 8,715%. В августе инфляция вписывалась в «траекторию прогноза» ЦБ о ее замедлении до 5,5–6% к концу 2016 года. Риски разворота динамики цен регулятор видит в волатильности ожиданий «экономических агентов», вызванной их зависимостью от конъюнктуры, и подорожании непродовольственных товаров.

Актуальный сентябрьский аналитический комментарий ЦБ об инфляции 2016 года свидетельствует о том, что регулятор доволен динамикой цен в августе: инфляция в годовом выражении замедлилась до 6,9% с 7,2% в июле. Темп прироста потребительских цен соответствует траектории прошлогоднего прогноза Банка России: около 7% в сентябре 2016 года, — указывали его авторы. — Можно говорить о том, что благодаря умеренно жесткой денежно-кредитной политике ценовая динамика продемонстрировала высокую степень

устойчивости к внешним шокам». Исходя из еженедельных оперативных оценок Росстата на 19 сентября 2016 года годовые темпы роста потребительских цен замедлились до 6,5%.

Напомним, последнее решение совета директоров ЦБ о замораживании ключевой процентной ставки на уровне 10% до конца 2016 года сопровождалось комментариями о неопределенности среднесрочной модели экономического роста (см. «Ъ» от 19 сентября). В вероятности быстрого падения нормы сбережений и роста внутреннего конечного потребления за счет увеличения доходов и банковского кредитования ЦБ видит угрозу своей политике. А глава ЦБ Эльвира Набиуллина жестко заявила, что банковский кредит физлицам совокупно не должен расти быстрее, чем доходы домохозяйств (см. «Ъ» от 20 сентября). По данным ЦБ, розничное кредитование граждан за июль снизилось на 0,5% (с учетом валютной переоценки), а за август выросло на 0,3%, тогда как просроченная задолженность по ним прирастала темпами 1,4% и 1,3% соответственно.

На этом фоне данные регулятора о динамике максимальной процентной ставки по рублевым вкладам десяти банков, привлекающих наибольший объем депозитов физлиц, свидетельствуют: с третьей декады августа по вторую декаду сентября показатель остался на уровне 8,715%, хотя до этого ставка активно снижалась вслед за инфляцией. Вероятнее всего, на близком к этому уровне ставка по депозитам останется до конца 2016 года (подробнее о доходности вкладов см. рубрику «Сегодняшнее число»).

Хотя наблюдаемая Росстатом инфляция в августе замедлилась до 6,9%, трендовая инфляция, по оценке ЦБ, снизилась до 8,5% с 8,7% в июле. Однако показатель «остается на высоком уровне и снижается медленно, а риски отклонения инфляции от цели в конце 2017 года (4% — «Ъ») сохраняются», — отметили аналитики регулятора. Хотя инфляционные ожидания и потребительские настроения в августе, по опросам ФОМ для ЦБ, тоже улучшились, наблюдаемая гражданами за год инфляция уменьшилась лишь до 16,5% (на 2,1 процентного пункта).

Алексей Шаповалов

Коммерсантъ ежедневная газета

16+

Коммерсантъ Власть аналитический еженедельник

Коммерсантъ Деньги экономический еженедельник

Автопилот автомобильный журнал

О случаях отказов в приеме подписки, отсутствия в продаже изданий ИД «Коммерсантъ», нарушениях сроков доставки, а также о других недостатках в нашей работе сообщайте по бесплатному телефону **(800) 200 2556**

Учредитель, редакция и издатель АО «Коммерсантъ». Адрес: Рублевское шоссе, 28, Москва, 121609. Зарегистрировано в Роскомнадзоре ПИ № ФС 77-64424 31 декабря 2015 года. Телефоны для справок: (495) 797 6970, (495) 926 3301. E-mail: kommersant@kommersant.ru. Цена свободная.

© АО «Коммерсантъ». Представителем авторов публикаций и издателем является издатель. Перепечатка только с согласия авторов (издателя). Время подписания в печать: по графику — 23:00, фактически — 23:00. Газета отпечатана в ЗАО «График Принт Москва». Адрес: Лихачевский пр-д, д. 5В, г. Долгопрудный, Московская обл., 141700. Заказ №3151 | **WEB-SERBER WWW.KOMMERSANT.RU**. Подписка на электронные версии и размещение рекламы на сайте. Тел.: (495) 797 6996, (495) 926 5262 | **ПРОДАЖИ ПО ПОДПИСКЕ И В РОЗНИЦУ:** АО «Коммерсантъ-Принт». Отдел розничного распространения. Тел.: (495) 925 1050, e-mail: rozni@kommersant.ru. Отдел подписки: тел. (800) 200 2556 (звонок по РФ бесплатный), e-mail: podpiska@kommersant.ru. Подписные индексы 50060, 10723 | **ДИРЕКЦИЯ ПО РЕГИОНАЛЬНЫМ ПРОЕКТАМ:** тел. (495) 925 10 50, д. 2185.

ГЕНЕРАЛЬНЫЙ ДИРЕКТОР АО «КОММЕРСАНТЪ» — Владимир Желонкин | **РЕДАКТОР ГЛАВНОЙ РЕДАКЦИИ** — Владимир Желонкин, главный редактор газеты «Коммерсантъ», Азерб. Мурсалиев — главный редактор еженедельника «Коммерсантъ ВЛАСТЬ», Екатерина Лобанова — главный редактор еженедельника «Коммерсантъ ДЕНЬГИ», Елена Нусинова — главный редактор журнала «Коммерсантъ WEEKEND», Сергей Агафонов — главный редактор журнала «Огонек», Кирилл Урбан — заместитель шеф-редактора АО «Коммерсантъ», директор по информационно-цифровым платформам АО «Коммерсантъ», Дмитрий Бутрин, Александр Стукалин, Леб Черкасов, Рената Ямбаева — заместители шеф-редактора АО «Коммерсантъ», Вера Ситнина — заместитель главного редактора еженедельника «Коммерсантъ ВЛАСТЬ», Евгений Козачев — руководитель информационного центра, Анатолий Гусев — арт-директор, Павел Касов — директор фотослужбы, Татьяна Крючкова — ответственный секретарь | **СПЕЦИАЛЬНЫЕ КОРРЕСПОНДЕНТЫ** — Александр Мизин | **ГРУППА ВЫПУСКАЮЩИХ РЕДАКТОРОВ** — Алексей Кириллов, Елена Мещерякова, Елена Кузнецова, Мария Купчикова, Елена Кириллова, Елена Кириллова, Елена Кириллова, Елена Кириллова | **ГРУППА ВЫПУСКАЮЩИХ РЕДАКТОРОВ** — Алексей Кириллов, Елена Кузнецова, Мария Купчикова, Елена Кириллова, Елена Кириллова, Елена Кириллова, Елена Кириллова, Елена Кириллова | **ЗАВЕДУЮЩИЕ ОТДЕЛАМИ** — Анна Баркова (политика), Олег Сажохов (экономическая политика), Светлана Деметрива (финансы), Грант Коэн (спорт), Владимир Лавинский (потребительский рынок), Владимир Степанов (бизнес), Иван Сузов (общество), Елена Черныш (внешняя политика), Сергей Прохоров (культура) | **РЕДАКТОРЫ** — Андрей Болотов (экспертный анализ), Николай Зубов (информационная информация), Дмитрий Лазарев (финансы), Иван Макаров (редакционная информация), Татьяна Трофимова (региональная корсеть), Петр Колбасин (корректировка-слуховики) | **СЛУЖБА КОНТРОЛЬНЫХ РЕДАКТОРОВ** — Алексей Кириллов | **КОРРЕКТОРЫ** — Елена Волкова | **ВЫПУСК** — Анна Афанасьева | **ЗАМЕСТИТЕЛЬ ГЕНЕРАЛЬНОГО ДИРЕКТОРА ПО СТРАТЕГИИ** — Виктор Лышев | **ДИРЕКТОР ОБЪЕДИНЕННОЙ СЛУЖБЫ РЕКЛАМНЫХ ПРОДАЖ** — Михаил Ревельтов — главный художник журнала «Коммерсантъ ВЛАСТЬ», Петр Бем — главный художник журнала «Коммерсантъ ДЕНЬГИ», Виктор Ишан — начальник отдела верстки | **СЛУЖБА ТЕХНИЧЕСКОГО ОБСЛУЖИВАНИЯ** — Александр Мизин | **ДИРЕКЦИЯ ПО РАЗВИТИЮ** — Алексей Харнас — директор, тел. (495) 926 3301, д. 2191 | **ДИРЕКЦИЯ ПО АННОТАЦИИ** — Алексей Харнас — директор, тел. (495) 926 3301, д. 2774 | **ПОДПИСКА НА ИНОСТРАННЫЕ ГАЗЕТЫ И ЖУРНАЛЫ**, осуществляемая в номере, осуществляется в Press Point International. Тел.: (495) 154 8357, 154 41970 | АО «Коммерсантъ» использует в своей деятельности справочную информационную систему «Консультант Плюс». Авторизован АО «Коммерсантъ» страховыми компаниями ОСАО «ИНГОСТРАХ», ПАО «Аэрофлот» — официальная авиапартнерская ИД «Коммерсантъ».

ЗАКАЗЫ НА РАЗМЕЩЕНИЕ РЕКЛАМЫ в газете «Коммерсантъ» принимаются рекламной службой АО «Коммерсантъ» тел. (495) 797 6996, (495) 926 5262, e-mail: sign@kommersant.ru. Заказы на размещение рекламы в региональных выпусках принимаются по телефону: (495) 925 1050, д. 2185, а также нашими представителями: **Волгоград** — Филиал ЗАО «Коммерсантъ-Волга» в Волгограде (8442) 238 740, 238 798; **Воронеж** ООО «Коммерсантъ-Черноземье» (473) 239 09 76, 239 09 69; **Екатеринбург** ЗАО «Коммерсантъ» в Екатеринбурге (343) 287 37 05; **Иркутск** ООО «Издательский Дом „Восточная Сибирь“» (3952) 487 025, 487 120, 487 125; **Калуга** ООО «Тройка-Ньюс» (843) 253 20 41; **Красноярск** ООО «Юмедиасервис» (861) 201 94 26; **Красноярск** ООО «Коммерсантъ Красноярск» (391) 274 54 43; **Нижний Новгород** ЗАО «Коммерсантъ» в Нижнем Новгороде (831) 430 13 92; **Новосибирск** ЗАО «Коммерсантъ-Сибирь» (383) 209 34 42, 223 03 93, 212 02 42; **Пenza** ООО «Долгая журналистика» (342) 246 22 56; **Ростов на Дону** ЗАО «Коммерсантъ» в Ростове на Дону (863) 308 15 05, 308 15 01; **Самара** ЗАО «Коммерсантъ-Волга» (846) 276 72 52; **Санкт-Петербург** ЗАО «Коммерсантъ» в Санкт-Петербурге (812) 329 85 96; **Сaratov** ООО «Медиа-группа „ОМ“» (8452) 23 79 65, 23 79 67; **Уфа** ООО «Знак» (347) 292 79 66; **Хабаровск** ООО «Коммерсантъ Дальний Восток» (4212) 75 06 60; **Челябинск** ООО «Знак 74» (351) 247 90 54, 700 01 88.

МОНИТОРИНГ

НАЛОГИ

Налоги отступают от бизнеса

Впервые после финансового кризиса 2008–2009 годов развитие страны сокращают налоговую нагрузку, проводя реформы, ориентированные не на рост налогов, а на поддержку роста, следует из первого налогового мониторинга ОЭСР за 2015 год (в нем учтены как вступившие в силу изменения, так и только объявленные). В организации отмечают ожидаемое сокращение поступлений налогов на трудовые доходы и доходы физлиц, возвращается и тенденция к снижению ставок корпоративных налогов (см. график). В то же время растут поступления от акцизов, налогов на потребление и экологических сборов. Заметим, по последним доступным данным, в 2014 году средняя налоговая нагрузка в ОЭСР достигла 34,4% ВВП (это рекорд показателя). За пять лет наибольший прирост отмечался в Дании, Исландии, Португалии и Франции, снижение же объема налоговых сборов произошло

ДИНАМИКА СТАВОК НАЛОГА НА ПРИБЫЛЬ В РАЗВИТЫХ СТРАНАХ (%)
Источник: ОЭСР

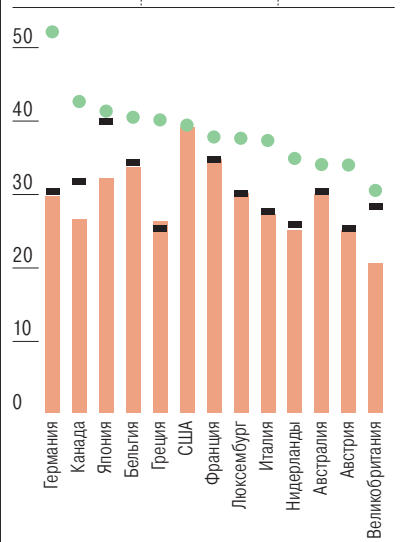

в Великобритании, Люксембурге и скандинавских странах.

По оценке ОЭСР, за последний год самые масштабные реформы предприняли Австрия, Бельгия, Нидерланды, Япония, Норвегия, Греция и Испания. В значительной степени они были вызваны имплементацией новых правил борьбы с уклонением от уплаты налогов и размытием налоговой базы. Так, несколько стран ужесточили обложение капитального дохода (пять стран, включая Австрию, повысили ставку, а Бельгия ввела налог на спекулятивный капитал).

«Это ответ на разрыв в обложении трудовых и капитальных доходов», — отмечается в докладе. Сокращение сборов корпоративных налогов в результате реформ ожидается

в 14 странах, включая США, Ирландию, Нидерланды (в среднем ставка корпоративного налога за 15 лет снизилась с 32% до 25%). В девяти из них ожидается снижение ставки налога. В то же время несколько стран (Великобритания, Польша, Австралия) утвердили изменения, касающиеся расширения налоговой базы (в рамках борьбы с ее занижением при помощи оптимизации).

Наконец, повышение ставок НДС, наблюдавшееся все годы после финансового кризиса, в прошлом году остановилось, однако сборы налога продолжают расти на фоне частичного отказа от применения пониженных ставок и повышения собираемости налога, ожидают в ОЭСР. Еще одной сферой, где налоговая нагрузка «не дотягивает до потенциальной», в организации называют налоги на недвижимость — однако за год изменений в этой области практически не было.

Татьяна Едовина

Тираж газеты «Коммерсантъ» 67 950 (Москва и Санкт-Петербург)

Тираж сертифицированного тиражного аудита — ABC

Газета печатается во Владивостоке, Волгограде, Воронежском, Екатеринбургском, Иркутске, Казани, Краснодаре, Красноярском, Лондоне, Москве, Нижнем Новгороде, Новосибирске, Перми, Ростове на Дону, Самаре, Санкт-Петербурге, Саратове, Уфе, Хабаровске, Челябинске. В региональные выпуски газеты редакция может быть внесены изменения.

Рециркулируемые товары и услуги подлежат обязательной сертификации

Материалы на нашем сайте публикуются на коммерческих условиях

ЛУЧШАЯ ЦЕНА



Цена в Москве
62 250 руб. (819 EUR)

Милан 890 EUR • Дубай 938 EUR (3 800 AED)
Лондон 921 EUR (755 GBP)

Пальто Balenciaga



Цена в Москве
115 000 руб. (1 513 EUR)

Милан 1 650 EUR • Дубай 2 277 EUR (9 220 AED)
Лондон 1 768 EUR (1 450 GBP)

Портфель Dolce & Gabbana



Петровка 2 • www.tsum.ru

«Опыт реальных боевых действий просто бесценен»

с1

— То есть теперь зарабатываете больше на госзаказе?

— Объем заказов по линии Минобороны РФ постоянно растет, но их рентабельность невысока. Это связано с тем, что каждый год у нас осваивается новая продукция, которая требует огромных затрат на разрывание и освоение производства, а это происходит за счет наших собственных средств. Да, есть федеральная целевая программа «Развитие оборонно-промышленного комплекса до 2020 года», но — особенно в первые годы освоения новой продукции — все равно требуется немало собственных средств. Сама же рентабельность сохраняется на уровне 4–5%.

— И сильно вас эта программа выручает?

— Если бы не было этой целевой программы, то мы бы не смогли достичь такого прироста выручки. Считаю, что за последние три года мы закончили испытания 14 новых изделий. Каждое из них надо поставить на серийное производство, что сопряжено с подготовкой огромного количества оснастки, документации. Ведь зачастую выпуск начинается с четырех-пяти образцов, а сотни. Это накладывает серьезную нагрузку на весь коллектив.

— То, что вы теперь занимаетесь и морским подводным вооружением, как-то осложнило существование КТРВ?

— В 2015 году в КТРВ вошел концерн «Морское подводное оружие — Гидроприбор» со всеми своими «дочками». Перед нами встал очень сложный вопрос: в его составе находились очень неоднородные предприятия, некоторые из них были обременены долгами и серьезной недогрузкой мощностей. На сегодня мы ознакомились с их финансово-экономическим состоянием, оценили возможности директорского корпуса. В мае по указу президента все акции «Гидроприбора» переданы КТРВ в качестве имущественного взноса. Работа по консолидации усилий набирает темпы.

— Говорят, что завод «Дагдизель» вообще находится в критическом состоянии.

— Ситуация там действительно сложная: у него было несколько сотен миллионов рублей задолженности по налогам и зарплате. Чтобы решить эту проблему, нужно было разработать комплексную программу финансового оздоровления, рассчитаться по налоговым отчислениям, раскрыть банковские счета. Помогло государство, выделившее примерно 600 млн руб., а еще 300 млн руб. мы выделили из собственных средств. Но понятно, что одними деньгами сыт не будешь: как они даются, так они и тратятся, если у тебя нет гарантированного заказа. В итоге в стабилизацию ситуации нам оказали серьезную поддержку Минобороны и Минпромторг. Предприятие получило достойный заказ на выполнение работ.

— Какие сложности в интеграции предприятий, работающих по морской тематике, с КТРВ? Некоторые эксперты считают, что корпорация больше заточена именно под создание авиационных средств поражения.

— Это ошибочное суждение. В конце 1990-х нам удалось выжить только благодаря созданию морского оружия, это должно быть четко и понятно всем. Нашим золотым — без всяких кавычек — изделием, которое экспортировалось и экспортируется во многие страны, является корабельный комплекс «Уран-Э», созданный на базе ракеты Х-35Э. А береговой комплекс «Бал-Э», который на последних военных учениях поразили все заданные морские цели с первого раза? А изделие нашего предприятия «Регион» — скоростная подводная ракета «Шквал», за которой даже американцы охотились? Она единственная в мире, выпускающаяся серийно, способна развивать скорость до 100 метров в секунду под водой. Мы занимаемся средствами уничтожения мин — это комплекс «Маевка», заканчиваем работы по еще одной системе обнаружения и уничтожения минного оружия. Кроме того, «Регион» очень плотно взаимодействует с «Гидроприбором» по торпедо «Физик» — ее «мозги» произведены именно этим предприятием. Все опренированные установки для подлодок, минные тралы изготавливает наш «Красный гидропресс».

В создании подводного вооружения есть своя специфика. Это совершенно другая среда, совершенно другая плотность, — но сама физика процессов, гидродинамика, технологические цепочки очень близки. Габаритные размеры и калибр торпедного вооружения и авиационных средств поражения реально схожи. Станочный парк предприятий корпорации готов к развертыванию



Мы заточены под производство очень сложных изделий, и перейти на изготовление «сковородок и кастрюль» будет просто обидно, да и задачи у нас другие

их производства. А это существенная экономия средств для государства. Поэтому целесообразность объединения и производственных возможностей, и конструкторских кадров, которых осталось не так много и которые надо беречь, была очевидной. Убежден, что в существующих реалиях мы не должны конкурировать на внутреннем рынке, если есть хорошие перспективы на внешнем. Единственное, о чем жалею, так это о том, что интеграция не была проведена раньше.

— И что было бы, если бы это случилось лет пять назад?

— Результаты были бы уже более заметными. Мы сейчас наладил работу советов директоров, разработали совместно с Минобороны комплексную программу развития подводного вооружения. Аналогичную программу мы создавали в 2007–2008 годах по авиационным средствам, и долгие годы она была для нас «дорожной картой», по которой мы двигались. Теперь такую работу будем вести и по торпедному вооружению.

— Никогда не задумывались над тем, чтобы взять к себе приморское предприятие «Радиоприбор», которое сейчас находится в плачевном состоянии?

— Такие разговоры были, но поскольку он является поставщиком комплектов для продукции Дубненского машиностроительного завода (входит в АФК «Система»), — «Б», то пришлось бы приобрести и его. Но завод прекрасно чувствует себя в АФК, поэтому данный вопрос для нас не актуален.

Вообще, политика КТРВ несколько отличается от позиции некоторых наших коллег по цеху. Мы не стремимся создавать новые заводы в «открытом поле»: наша политика заключается в догрузке существующих мощностей. Так, в оренбургской «Стреле» работает свыше 7 тыс. человек, а загрузка составляет 30%. С вхождением этого актива в состав КТРВ ситуация коренным образом изменилась. Теперь это предприятие загружено, что называется, под завязку. На мой взгляд, в условиях дефицита средств и кадров такой подход более рационален.

— В этом году Минобороны уже стало систему контроля за расходованием средств по государственному оборонному заказу. Вам комфортно работать в таких условиях?

— Вопрос непростой. Всегда, когда вводится что-то новое, то к этому надо привыкать. А то, что ввело Ми-

нобороны, — это кардинально новое: отдельные счета под каждый заказ, работа только через уполномоченные банки. Процесс адаптации этих правил к реалиям крайне сложен. Например, мне нужно закупить титан на три заказа: один на сто килограмм, второй на двадцать, третий на полтонны — и, соответственно, нужно оформлять три контракта. Ну а кому интересно продавать титан в таком объеме? Что, «ВСМПО-АВИСМА» заинтересовано в поставках металла в килограммах? Интересно поставлять тоннами крупным корпорациям, к примеру, Boeing. К тому же при оптовой закупке покупателям легче получить скидки. Но я с пониманием отношусь к нововведениям министерства, ведь им необходимо контролировать каждый рубль. С этой точки зрения, наверное, такие шаги оправданы. С другой стороны, не бывает же законов, которые действуют все время: хочешь не хочешь, а жизнь вносит свои коррективы. Знаю, что сейчас готовят поправки, которые несколько упростят работу по этой схеме.

— Ваша корпорация держала деньги в Нота-банке, деятельность которого сейчас приостановлена?

— Мы сотрудничали только с теми банками, которые ЦБ рекомендовал для работы со стратегическими предприятиями. Если внимательно посмотреть, то примерно за две недели до отзыва у Нота-банка лицензий он входил в список надежных банков. И, к сожалению, часть наших средств находилась там.

— Большая?

— Достаточно.

— Как намерены возвращать?

— В комитет кредиторов, контролирующей конкурсное производство, вошел наш представитель. Часть денег уже вернули. Продолжаем работать, надеемся получить оставшиеся средства.

— В сирийской кампании были задействованы изделия, произведенные на ваших мощностях. Какие выводы для себя сделали по итогам их применения?

— Я считаю, что опыт, который был приобретен в время реальных боевых действий, просто бесценен. Тот, кто считает, что можно провести госс испытаний какого-либо изделия и тем самым обеспечить его безошибочное применение на любом театре военных действий, не всегда прав. Это показали все вооруженные конфликты последнего десятилетия: будь то «Буря в пусты-

не», будь то события в Югославии... Да, при реальном применении оружия определенная специфика, хитите или не хотите, но проявляется. Вот в Сирии, например, другая климатическая зона, другая влажность, другая подстилающая поверхность... Возьмем лазерную подсветку: никто не знал, как она себя будет вести при пуске в утреннее время, когда относительно прохладно, но от земли поднимается марево, а как днем, когда воздух разогревается до 40 градусов. Все требует апробирования в реальных условиях. И та информация, которую мы получили, повторюсь, бесценна для нас как для разработчиков.

— Правда, что некоторым предприятиям КТРВ пришлось перейти на работу в три смены?

— Да. Это связано с выполнением государственных заказов и освоением производства новых изделий. Так, например, работает наше конструкторское бюро «Деталь» в Камensk-Уральске или Смоленский авиационный завод, имеющий крайне напряженные задачи.

— С какими изделиями вы связываете наибольшие перспективы по линии ВТС?

— Почти все наши изделия обладают хорошим экспортным потенциалом. Мы обновили линейку продукции для инозаказчиков: например, противокорабельные ракеты Х-35Э и Х-35УЭ — дальность второй примерно в два раза больше, чем у предыдущего аналога. Она полностью цифровая, имеет повышенную помехозащищенность, может подходить к цели с различных направлений. Несмотря на то что внешне они похожи, Х-35УЭ является принципиально новым изделием. Или противорадиолокационная ракета Х-31ПД с увеличенной до 250 км дальностью, что позволяет осуществлять ее пуск вне зоны действия ПВО противника и тем самым повышает живучесть самолета. Большим спросом у наших инозаказчиков пользуются также ракеты «воздух-воздух» различной дальности. Мы расширяем предложение и по корректируемым авиационным бомбам. В ближайшем будущем включим в него бомбу калибра 250 кг, а у остальных изделий калибром 500 и 1500 кг существенно повысим дальность и точность доставки. Стабильен интерес к береговому комплексам «Бастюи» и «Бал-Э» оперативно-тактического и тактического действия соответственно.

— Проект Brahmos для России и Индии одинаково интересен?

— Уверен, что у этого проекта очень большое будущее. Это образец взаимовыгодного сотрудничества двух стран. Мы находимся сейчас на стадии адаптации этой ракеты к авиационным носителям, думаю, что в течение года-двух эту работу с коллегами завершим.

— Сложно идет процесс?

— Он идет так, как должен идти: и мы, и наши индийские коллеги понимаем, что такого рода работу нельзя провести за неделю или за месяц. Согласован график, и он выполняется.

— В каком состоянии находятся сейчас гиперзвуковые проекты? Лет десять назад этой теме не уделялось практически никакого внимания.

— Это правда. Поэтому, собственно говоря, мы и подняли этот вопрос перед руководством страны. Тема гиперзвука возникла в разное время в зависимости от состояния экономики, науки и техники, однако в годы перестройки была практически забыта. Но я считал и считаю, что гиперзвук — это та тема, развитие которой могло бы дать огромный положительный эффект всем отраслям науки. Будь то аэродинамика, вычислительные методы, двигателестро-

ение, материалы. Мы очень плотно сотрудничаем с академическими вузами и РАН. Рассчитываю, что в ближайшее время проведем совещание с ведущими учеными, посвященное фундаментальным проблемам разработки и создания гиперзвуковых технологий.

Сейчас этому направлению уделяется должное внимание, что не может не радовать. Ведется ряд проектов и с Фондом перспективных исследований при Военно-промышленной комиссии. Поверьте, у нас уже есть интересные результаты по этому направлению.

— Отставание от других стран велико?

— Если сравнивать с США и Китаем... Что-то у них лучше, что-то у нас. Просто нужно понимать, что данная тема требует основательно и комплексного подхода. Знаете, как у нас иногда считают? Придумаем асимметричный ответ, быстро чего-то из загашников достанем и — бах! — все нормально, враг повержен. С гиперзвуком так не получится: здесь нужно вкладывать большие ресурсы в исследовательскую работу и натурные эксперименты. Но ожидаемые результаты будут того стоить.

— И когда у России может появиться гиперзвуковое оружие?

— Думаю, что в начале следующего десятилетия.

— Как идут испытания первых образцов?

— Не могу раскрывать всех деталей, но кое-какие наработки у нас уже есть.

— Вы использовали наработки СССР? Я имею в виду НИР «Холод» и «Холод-2».

— Конечно — тот, кто не помнит прошлого, обречен на провал. А в СССР этой тематикой занимались с 1960-х годов.

Мы все прекрасно понимаем, что сделать с нуля гиперзвуковое оружие было бы просто невозможно, хотя технологии достигли необходимого уровня. Представьте, как должна работать головка самонаведения при скоростях в 8–10 Махов (1 Мах — около 300 м/с). При таких условиях у поверхности ракеты образуется плазма, температурные режимы за пределами. Никто не знал, как это будет влиять на функционирование систем и агрегатов. Сейчас такие вопросы прорабатываются.

Неслучайно в США в начале этого века появилась «Стратегия молниеносного удара», где предусматривается достижение любой точки земного шара в течение 60 минут с целью нанесения урона инфраструктуре противника. В рамках ее реализации Пентагоном было образовано объединенное управление по гиперзвуку, к работе подключены крупнейшие промышленные компании. Американцы уделяют огромное внимание этому вопросу: их аппарат Х-51 Waverider на протяжении 240 секунд удерживал скорость в 5,1 Маха. Сolidный показатель.

— Украина ввела запрет на поставку продукции оборонным предприятиям РФ. КТРВ закупила там двигатели и компоненты для головок самонаведения. Этот вопрос закрыт сейчас?

— Идея подбояного запрета — не лучшая для двух стран. Совместно с «Мотор-Сич» мы могли бы зарабатывать серьезные деньги и для России, и для Украины. На ракете Х-35Э стоял украинский двигатель, а на Х-35УЭ — уже стоит движок крымского «Сатурна», который превосходит украинский вариант. С головками самонаведения ситуация следующая: приобретали их у киевского «Арсенала», а теперь переориентировались на продукцию Азовского оптико-механического завода, входящего в состав КТРВ. То

Больше никакой кооперации с Украиной у нас нет: с директорами украинских предприятий у меня всегда были отличные отношения, но не мы делаем политику

есть состоялось не просто импортозамещение, а переход на изделия принципиального нового качества. Больше никакой кооперации с Украиной у нас нет: с директорами украинских предприятий у меня всегда были отличные отношения, но вы поймете — не мы делаем политику. Если какая-то страна не хочет сотрудничать, то насильно мил не будешь.

— Санкции отразились на модернизации станочного производства?

— Появились определенные сложности: мы хотели заказать один тип станка за рубежом, но получили отказ. А нам станок нужен не через год и не в единичном экземпляре, а как можно скорее и серия. Как говорится, можно и блоку подковать, — но кому она нужна одна? Есть другая проблема. Ранее мы закупили, например, 20 станков за рубежом. Необходимо еще три, но санкции сделать этого не позволяют. Покупаем отечественные аналоги — и сразу же сталкиваемся с проблемой их обслуживания. Но лед в этом направлении тронулся. На московской выставке по станкостроению в мае этого года было продемонстрировано интересное оборудование по механообработке российского производства. Надеюсь, что данная область будет развиваться ускоренными темпами.

— Запрет на поставки микроэлектроники из США и Евросоюза на КТРВ как-то сказался?

— Это серьезнейшая проблема. Года два назад мощности предприятий были недостаточны для того, чтобы компенсировать те закупки, которые мы производили за рубежом. Благодаря определенным запасам мы пережили переходный период, а предприятия вышли на нужный темп. Хотя задержки в поставках пока еще ощущаются, да и над качеством нужно поработать. Но движение в правильном направлении очевидно.

— Какие надежды связываете с новой ГПВ-2025?

— Мы оптимисты и надеемся, что в новой госпрограмме заказы на авиационные средства поражения, на морское подводное оружие будут отвечать потребностям Вооруженных сил России. Президент неоднократно подчеркивал, что нужно высокоточное и высокоскоростное оружие, — а это как раз наш профиль. Для того чтобы достичь 70-процентного уровня оснащенности современным оружием к 2020 году, нужно продолжать трудиться не покладая рук.

— Сейчас часто говорят про конверсию в ОПК. Что такое конверсия для КТРВ?

— Мы заточены под производство очень сложных изделий, и перейти на изготовление «сковородок и кастрюль» будет просто обидно, да и задачи у нас другие, связанные с обеспечением безопасности государства. Конечно, надо искать нишу и на гражданском рынке. В первую очередь это производство медицинского оборудования, определенные наработки в этой области имеются. Но вопрос в том, что его кто-то и покупать должен.

Рассматриваем возможность сборки на Смоленском авиазаводе гражданских самолетов — в свое время предприятие занималось ремонтом Як-40 и Як-42, поставило последнюю партию учебных самолетов Як-18 для Минобороны РФ. Завод готов по лицензии осваивать производство самолета «Финист» и Ан-2. Но я искренне надеюсь, что такой головной конверсии, какой она была в 1990-х годах, уже не будет. Надо делать то, что мы умеем делать хорошо.

Интервью взял Иван Сафронов

ЛИЧНОЕ ДЕЛО	ОБНОВОВ БОРИС ВИКТОРОВИЧ
<p>Родился 26 января 1953 года в Москве. Окончил Московский авиационный институт по специальности «инженер-механик по летательным аппаратам» (1976), МГУ по специальности «прикладная математика» (1983).</p> <p>С 1977 года работает на кафедре «Авиационные робототехнические системы» в МАИ, прошел путь от младшего научного сотрудника до завкафедрой. С 1994 года по 1998 год — первый секретарь постпредства РФ при ООН. В 1998 году — старший советник по вопросам безопасности и разоружения в МИД РФ. С 1998 года по 2001 год — замгендиректора ФГУП «Российские технологии», ФГУП «Промэкспорт — оборонные технологии», советник гендиректора ФГУП «Промэкспорт». С 2001 года по 2003 год — советник гендиректора, начальник управления оборонных технологий и космоса, глава департамента оборонных технологий и космоса ФГУП «Рособоронэкспорт». С 13 марта 2003 года — гендиректор АО «Корпорация «Тактическое ракетное вооружение»».</p> <p>Доктор технических наук. Награжден орденами Дружбы, «За заслуги перед отечеством» IV степени.</p>	<p>АО «КОРПОРАЦИЯ «ТАКТИЧЕСКОЕ РАКЕТНОЕ ВООРУЖЕНИЕ»»</p> <p>Корпорация создана в 2002 году на базе ФГУП «ГНПП «Звезда-Стрела» (город Королёв). Одна из крупнейших структур в российском ОПК. Объединяет 32 предприятия, специализирующихся на производстве высокоскоростных авиационных управляемых ракет типа Х-31 различного назначения, управляемых авиабомб (типа КАБ-500Кр), торпедного вооружения (проект «Шквал-Э»), управляемых ракет для систем ПВО, ракетно-космической техники и радиоэлектронного вооружения. Также занимается ремонтом и сервисным обслуживанием произведенной продукции, обеспечением лицензионного производства поставляемой на экспорт продукции. В сфере деятельности корпорации входит и выпуск продукции гражданского назначения: медицинской техники, ветрознергетических установок, буровых установок и др.</p> <p>100% акций корпорации принадлежит Росимуществу. Выручка в 2015 году составила 160 млрд руб., чистая прибыль — более 14 млрд руб.</p>
COMPANY PROFILE	

НОВОСТИ

«Единая Россия» делится и делит

Партия наметила себе думские должности

В субботу на совместном заседании высшего и генерального советов «Единой России» единороссы поддержали предложение президента выдвинуть на должность спикера Госдумы первого замглавы Администрации президента (АП) Вячеслава Володина. По просьбе председателя «Единой России» Дмитрия Медведева фракция начала консультации с другими представленными в Думе партиями о распределении постов и комитетов. По сведениям «Ъ», «Единая Россия» намерена предложить партиям разделить комитеты поровну, сократив их число. Себе единороссы возмут 13, КПРФ и ЛДПР причитаются по пять комитетов, «Справедливой России» — три.

По итогам совместного заседания высшего и генерального советов, состоявшегося в субботу, «Единая Россия» намерена предложить в рамках «пакетного соглашения» разделить поровну комитеты в Госдуме: половину из них возглавят члены партии, а другую предложат оппозиции. КПРФ и ЛДПР, набравшим почти равное количество голосов, достанется по пять комитетов, а «Справедливой России» — три.

Количество комитетов будет сокращено (в Госдуме шестого созыва их было 30, в новом их, предположительно, будет 26). Источник «Ъ» во фракции считает, что структура меняется «не под личности, а под логику». Так, рассматривается вариант, при котором комитет по конституционному законодательству, который возглавлял не прошедший в Госдуму единоросс Владимир Плигин, объединят с комитетом по гражданскому законодательству. А его глава единоросс Павел Крашенинников станет главным кандидатом на укрупненный комитет. Напомним, что единый комитет по законодательству существовал в Думе первых двух созывов и был разделен на два только в 2000 году.

Не будут объединять комитеты по делам СНГ и международный. На встрече лидеров думских партий с президентом в пятницу лидер ЛДПР Владимир Жириновский предложил перекинуть главу комитета по СНГ Леонида Слуцкого на международный комитет. Если эта кандидатура будет согласована, в том числе и с МИДом,

единоросс Вячеслав Никонов, который также претендовал на международный комитет, останется главой комитета по образованию. А ЛДПР не сможет на него претендовать (выдвигалась кандидатура Михаила Дегтярева). Из комитета по безопасности и коррупции планируется выделить антикоррупционное направление: по достоверности имущественных и других отношений. Основным претендентом на этот комитет, как и писал «Ъ», станет экс-прокурор Крыма Наталья Поклонская.

Секретарь ЦК КПРФ Сергей Обухов (не прошел в Госдуму) напомнил, что в прошлом созыве у коммунистов было шесть комитетов. Он предположил, что они останутся за КПРФ за исключением комитета по обороне, поскольку в Госдуму не прошел его глава адмирал Владимир Комоедов. Господин Обухов отметил, что во всех комитетах единороссы получают большинство голосов, поэтому пост председателя для представителя оппозиции будет во многом «декоративным».

«Мы будем настаивать, чтобы наша фракция имела председателей в пяти комитетах, не меньше», — заявил «Ъ» вице-спикер от ЛДПР в Госдуме шестого созыва Игорь Лебедев. В шестом созыве у партии, помимо комитета по делам СНГ, было еще три: по делам общественных объединений, охране здоровья, физкультуре, спорту и делам молодежи. У «Справедливой России» было пять комитетов. «Но по итогам выборов у нее мандатов меньше, чем у ЛДПР, поэтому справороссы смогут претендовать на три комитета», — считает господин Лебедев.

«Рассчитываем на три комитета», — подтвердил «Ъ» зампред фракции СР в шестой Госдуме Михаил Емельянов. По его словам, вновь избрался депутатом Анатолий Аксаков, Галина Хованская и Леонид Левин, которые возглавляли комитеты по экономической, жилищной и информационный политике. Комитет по вопросам семьи, женщин и детей справороссам не достанется, поскольку его главу Ольгу Епифанцеву фракция намерена выдвинуть в вице-спикеры. Комитет по науке возглавлял академик Валерий Черешнев, который не прошел в Госдуму. «Но депутатом стал Алексей Чепя, который может возглавить этот комитет», — считает господин Емельянов.

Консультации с фракциями начнутся уже сегодня — об этом председатель «Единой России» Дмитрий Медведев попросил думское руководство партии на заседании высшего и генерального советов. На заседании была образована фракция ЕР в составе 343 человек, включая самовыдвиженца, единоросса Владислава Резника, представителей партий «Гражданская платформа» и «Родина» и исключая ушедшего в СВР экс-спикера Сергея Нарышкина. Увеличившуюся на сотню человек фракцию вновь возглавил Владимир Васильев. Как пояснили «Ъ» во фракции, единороссы не стали повторять вариант, при котором фракцию возглавил спикер (так было в 2007 году при Борисе Грызлове), так как «это было бы тоталитарно», а спикер «должен олицетворять паритет» всех представленных в Госдуме партий. Но в случае с Владимиром Васильевым единороссы отказались и от выдвинутого ими принципа: один мандат — одна должность, и он также стал вице-спикером Госдумы. Это сделано ради представительства в совете Думы — единороссы хотят иметь в нем большинство, но «пропорциональное», а не подавляющее», пояснил «Ъ» Андрей Исаев, который рекомендован на позицию замглавы фракции по законодательству. Вице-спикерами от ЕР станут также секретарь генсовета Сергей Неверов, экс-глава комитета по безопасности Ирина Яровая и новичок в Госдуме телеведущий Петр Толстой. Должность первого вице-спикера от «Единой России» сохранит Александр Жуков.

Саму фракцию, как уже писал «Ъ», разделили на пять групп, каждую из которых возглавит замглавы фракции. «Не стану выделять: списочник, одномандатник. Теперь все будут одинаковы, все будут выполнять одни задачи», — заявил господин Медведев. По его словам, партия будет следить, чтобы при распределении постов в Госдуме у единороссов не возник конфликт интересов, если они аффилированы с каким-либо бизнесом. Часть глав комитетов шестого созыва в кулуарах заседания уже проявили на этот счет беспокойство.

Распределяя посты в Госдуме, единороссы разработали и новое распределение полномочий в партийном руководстве, утверждено оно будет позднее на следующем заседании генсовета.

Агитационно-пропагандистская работа (АПР) трансформировалась в проектное и идеологическое направление. Проектное будет закреплено за курировавшей ранее АПР Ольгой Баталиной, идеологическое — за ведущим ВГТРК Евгением Ревенко. Блок по работе с территориями будет закреплен за Виктором Сеиверстовым, который ранее курировал это направление в управлении внутренней политики (УВП) президента.

Кандидатура первого замглавы АП Вячеслава Володина, которого в пятницу рекомендовал на должность спикера Владимир Путин, была одобрена открытым голосованием. Госдума должна избрать его спикером на первом заседании 5 октября, оппозиция поддержала предложение президента. Источник «Ъ» в «Единой России» опроверг информацию о том, что полномочия Володина в Госдуме будут шире, чем у его предшественника: «Просто качественная законодательная работа и обеспечение связи депутатов с избирателями». По информации «Ъ», вместе с господином Володиным в Госдуму переходит глава его аппарата в АП Вадим Маршалко, который был назначен на эту должность накануне выборов. Он возглавит аппарат спикера.

Открыт вопрос о том, кто станет главой аппарата Госдумы. Ранее в качестве наиболее вероятного кандидата называли главу УВП Татьяну Воронову. По сведениям «Ъ», она продолжит работу на посту главы УВП, как и костьяк управления, если новым куратором блока станет фигура, близкая к Вячеславу Володину. Вакантной должность станет к 5 октября, до первого заседания палаты первый замглавы АП обязан уведомить ЦИК о сложении обязанностей, несовместимых с депутатской должностью. Уже названы несколько его возможных преемников. С одной стороны — начальник управления общественных проектов АП Павел Зенькович и секретарь Общественной палаты Александр Бречалов, которые плотно сотрудничали с действующим политическим блоком АП, с другой стороны — губернатор Подмосковья Андрей Воробьев и гендиректор ВГТРК Олег Добродеев. Еще одним кандидатом был назван СМИ в субботу — глава «Росатома» Сергей Кириенко.

Ирина Нагорных

Граждане не считают кризис личным

Большинство признают его существование, но не считают, что он их коснется

Как выяснил «Левада-центр», 80% граждан говорят об экономическом кризисе в России, а четверть из них уверены, что он будет продолжительным. При этом большинство опрошенных по-прежнему считают, что сокращение на работе, снижение или задержка зарплаты их не затронут. Эксперт связывает оптимизм граждан с полным доверием к властям.

Граждане признают наличие экономического кризиса, показывают данные опросов «Левада-центра». Осенью 2014 года 61% респондентов соглашались с тем, что в России есть кризис (из них 16% были «определенно согласны» с этим). В мае 2016 года, накануне предвыборной кампании, уже 82% признавали, что экономика находится в упадке (из них 47% были «определенно согласны» с тем, что кризис есть). К августу доля таких респондентов сократилась на 2%.

Быстрого завершения кризиса россияне не ждут. 25% респондентов заявили, что он будет «очень продолжительным» (в конце 2014 года так считали 16% опрошенных). 21% говорит, что кризис продлится «не менее двух лет», 17% — что «год или полтора». 4% дает меньшие сроки, 32% не дают конкретных ответов.

Несмотря на это, россияне по-прежнему оптимистично настроены в отношении заработных плат. Настроения эти существенно не меняются в последние годы. 49% респондентов уверены, что в ближайшее время не случится задержек зарплатных плат ни у них, ни у членов их семей (58% осенью 2014 года). При этом 16% говорят, что они могут произойти «в течение ближайших месяцев, если

ничего не изменится», 8% — в течение нескольких недель, 17% говорят, что задержки зарплат уже происходят. «Эти данные больше относятся к психоэмоциональному состоянию людей, чем к реальной обстановке на предприятиях», — заявил «Ъ» секретарь ФНПР Александр Шершуков.

Сохраняется оптимизм у граждан и по поводу сохранения рабочих мест за собой или своими близкими: 44% точно не ждут сокращения кадров (52% в 2014 году), 20% допускают увольнение в ближайшие месяцы, 8% — в ближайшие недели, а 14% говорят, что они уже идут. Люди к кризису относятся «очень легко и не считают его глубоким», говорит старший научный сотрудник института социологии РАН Леонтий Бызов. «Россияне считают, что кризис спровоцировали «враги народа» из-за «рубеша». Люди не верят, что зарплаты будут сокращаться, так как они полностью доверяют власти, верят, что они такого не допустят», — считает социолог.

При этом с начала проведения опросов на эту тему респонденты говорят о росте цен на товары и услуги. К примеру, по мнению 35% опрошенных, цены по сравнению с ценами прошлого года выросли на 15–30%, а 33% респондентов инфляцию воспринимают на уровне 30–50%.

Замдиректора «Левада-центра» Алексей Гражданкин считает, что для людей нынешний кризис по сравнению с кризисом 1998 года «не воспринимается как критичный». «На мнение может повлиять резкое падение уровня жизни, а к небольшим колебаниям люди адаптируются», — сказал он «Ъ».

Лиза Миллер

С Днем машиностроителя!

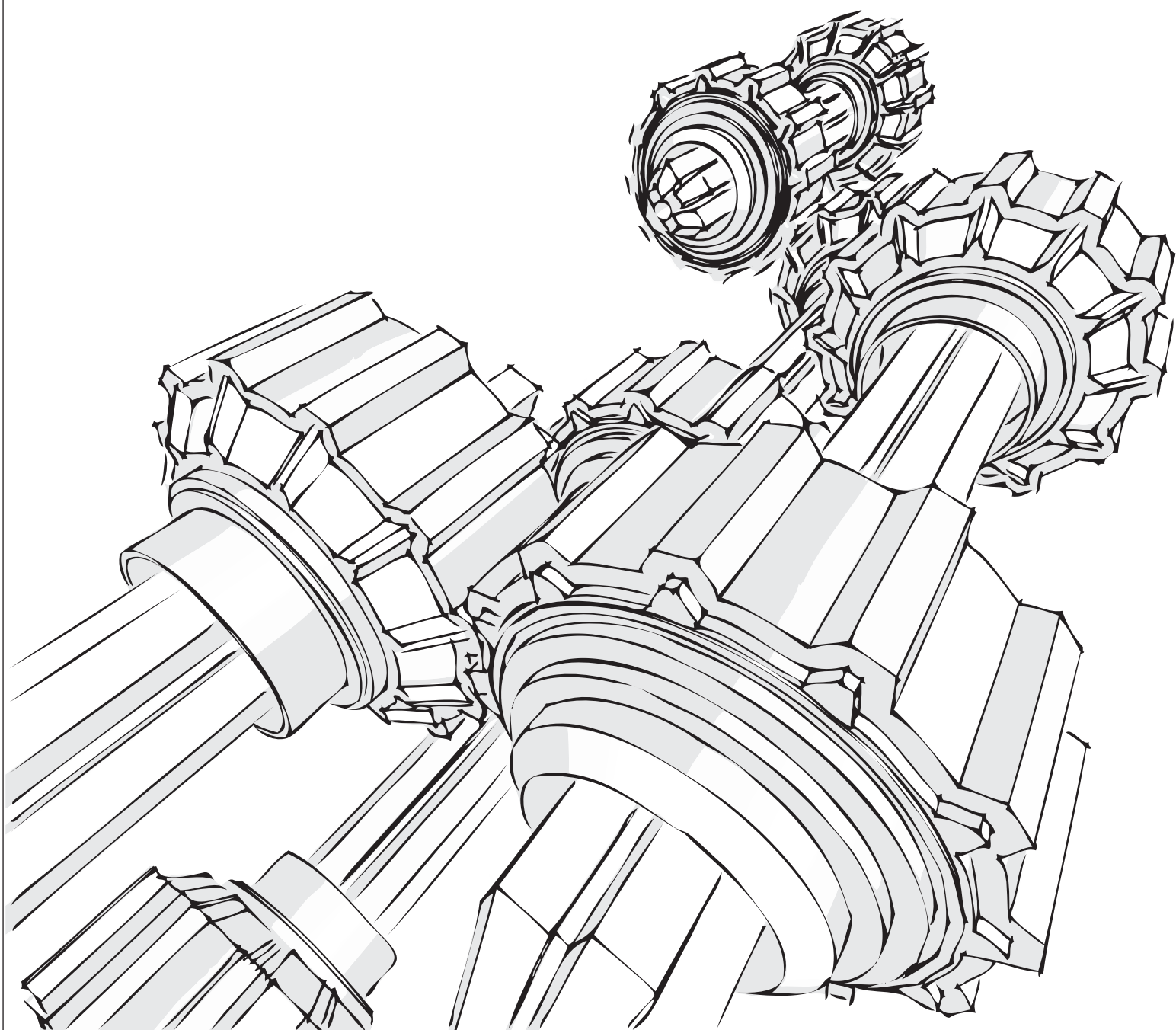

Машины и роботы – это неотъемлемая часть нашего современного мира.

Ежедневно проектируя сложные механизмы, вы создаете новый виток прогресса.

Вы создаете будущее.

Альфа-Банк сотрудничает с предприятиями машиностроения более 15 лет, и мы гордимся нашими проектами.

Поздравляем всех инженеров и работников отрасли с профессиональным праздником!

Ваш  Альфа-Банк

НОВОСТИ

Гендиректор РАО согласился на сотрудничество

Делом Сергея Федотова занялся СКР

Как стало известно, «Б», уголовное дело гендиректора Российского авторского общества (РАО) Сергея Федотова, обвиняемого в мошенничестве с имуществом его организации на полмиллиарда рублей, передано из полиции для дальнейшего расследования в СКР. Это может быть связано с тем, что господин Федотов, ранее категорически отрицавший свою вину, по данным источников «Б», неожиданно заключил досудебное соглашение о сотрудничестве.

Это предполагает, что в скандальном деле могут появиться новые фигуранты. Защита Сергея Федотова подтвердила факт передачи уголовного дела в Следственный комитет России (СКР), воздержавшись от каких-либо комментариев.

По данным источников «Б», решение о передаче материалов уголовного дела гендиректора РАО Сергея Федотова, обвиняемого в мошенничестве хищении недвижимости авторского общества на сумму 500 млн руб., было недавно принято прокуратурой. Надзорное ведомство изъяло дело у возбужденных его сотрудников УВД ЦАО Москвы и направило в столичное главное следственное управление СКР. По данным источников «Б», следователь, который будет заниматься им дальше, пока не назначен.

В следственных органах и прокуратуре говорят о причинах передачи дела пока отказываются, а неофициально приводят стандартную формулировку: «в целях всестороннего и объективного расследования». Между тем источники «Б» сообщают, что причина может быть связана с тем, что недавно Сергей Федотов неожиданно заключил досудебное соглашение о сотрудничестве. Оно, напомним, подразумевает не только признание подсудимым вины, но и дачу им показаний на собеседники «Б», в скором времени не исключается появление в уголовном деле о мошенничестве с недвижимостью РАО новых фигурантов. Ранее, как сообщалось, Сергей Федотов категорически отказывался признавать вменяемое ему в вину преступление, утверждая, что никаких нарушений при реализации имущества РАО не было, а полученные от продажи средства были направлены на создание дорогостоящей электронной системы получения авторских отчислений.

Адвокат Сергея Федотова Денис Балуев подтвердил «Б» факт передачи дела в СКР. При этом он подтверждает или опровергает сведения о заключении его подзащитным соглашения отказавшись, сославшись на данную им подписку о неразглашении материалов расследования.

Уголовное дело по ч. 4 ст. 159 УК РФ (мошенничество в особо крупном размере) в отношении гендиректора РАО Сергея Федотова, напомним, следственное управление УВД по ЦАО Москвы возбудило 17 июня нынешнего года. Любопытно, что за два месяца до этого полицейские в возбужденном деле отказали, хотя в обоих случаях речь шла о результатах проверки, проведенной совместно оперативниками ФСБ и ГУ-ЭБиПК МВД. Сыщиков интересовали обстоятельства продажи в 2013 году принадлежавших РАО офисного здания на Шелепихинской набережной, двух помещений в здании «Бейкер Плаза» на Бутырском Валу и еще одного помещения на Садово-Самотечной улице. Все эти объекты, общая площадь которых составляет 2 тыс. кв. м, были приобретены РАО в 2007–2011 годах, однако использовать их в коммерческих целях общество по своему статусу не могло, поэтому они и не эксплуатировались.

Адвокат Денис Балуев ранее заявлял, что реальной причиной возбуждения дела в отношении гендиректора РАО стал «давний конфликт с бывшими партнерами, которые еще в прошлом году дали на него необходимые следствию показания». Однако, говорил защитник, в последовательности опер-



Теперь делом Сергея Федотова будет заниматься не полицейские, а сотрудники СКР
ФОТО ГЛЕБА ЩЕЛКУНОВА

раций с недвижимостью никакого криминала не было. В 2012 году, когда понадобились средства для создания электронной системы получения авторских отчислений, авторский совет РАО одобрил создание дочерней структуры ЗАО «Сервисно-эксплуатационная компания» (СЭК), на баланс которой в качестве уставного капитала и были переведены все четыре помещения. В свою очередь, СЭК учредила фирмы «Медиаменеджмент», «Музыкальный олимп» и управляющую компанию «Медиа Менеджмент» и передала уже в их уставный капитал нежилые помещения. Поначалу предполагалось сдавать недвижимость в аренду, однако более выгодной руководству РАО оказалась продажа объектов. В итоге помещения приобрели «Росавтотранс», «Сибирь-лизинг» и некая женщина—индивидуальный предприниматель.

Между тем, по версии следствия, денег за недвижимость РАО не получило, а сама схема передачи помещений дочерним фирмам была придумана руководством авторского общества именно с целью их хищения.

Юрий Сенаторов

раций с недвижимостью никакого криминала не было. В 2012 году, когда понадобились средства для создания электронной системы получения авторских отчислений, авторский совет РАО одобрил создание дочерней структуры ЗАО «Сервисно-эксплуатационная компания» (СЭК), на баланс которой в качестве уставного капитала и были переведены все четыре помещения. В свою очередь, СЭК учредила фирмы «Медиаменеджмент», «Музыкальный олимп» и управляющую компанию «Медиа Менеджмент» и передала уже в их уставный капитал нежилые помещения. Поначалу предполагалось сдавать недвижимость в аренду, однако более выгодной руководству РАО оказалась продажа объектов. В итоге помещения приобрели «Росавтотранс», «Сибирь-лизинг» и некая женщина—индивидуальный предприниматель.

Между тем, по версии следствия, денег за недвижимость РАО не получило, а сама схема передачи помещений дочерним фирмам была придумана руководством авторского общества именно с целью их хищения.

Юрий Сенаторов

ФСИН ответит адвокатам кабинет

Защитники жалуются на очереди в переговорные комнаты московских СИЗО

Как выяснил «Б», Федеральная служба исполнения наказаний (ФСИН) России ищет решение проблемы очередей, в которых вынуждены стоять по ночам московские адвокаты, пытающиеся встретиться с подзащитными в столичных СИЗО. Сейчас в зданиях изоляторов не хватает переговорных комнат, а ситуацию усугубляют переполненные камеры. В СИЗО «Лефортово», где находятся высокопоставленные фигуранты громких дел, адвокаты проводят жеребьевку раз в неделю, но в итоге самые удачливые занимают переговорные на весь день, а остальные арестанты могут не видеть своих защитников неделями. Члены Общественной наблюдательной комиссии (ОНК) считают, что такое положение на руку следователям, которые используют изоляцию как способ давления на подозреваемых.

В Федеральной службе исполнения наказания знают о сложившемся положении дел у московских адвокатов, которые с трудом получают доступ в СИЗО для встреч с заключенными из-за нехватки переговорных комнат, сообщила вчера «Б» начальник пресс-бюро ФСИН России Кристина Белоусова. «Мы готовим официальный комментарий, он будет доступен в понедельник», — пояснила госпожа Белоусова, добавив, что речь в нем пойдет о дополнительных следственных кабинетах.

На проблему свободного доступа в столичные СИЗО членам ОНК Москвы пожаловались адвокаты, которые ведут дела заключенных женского СИЗО-6. «В этом изоляторе самая большая проблема с доступом защитников», — рассказала «Б» член ОНК Москвы Зоя Светова. — Адвокаты занимают

очередь в СИЗО в два часа ночи, составляют списки, а утром оказывается, что списки кто-то уничтожил, и они вынуждены записываться снова. СИЗО-6 сильно переполнен — на 40%, при этом там всего 12 кабинетов для встреч с адвокатами и следователями. Доходит до того, что адвокаты отказываются от ведения дел, если подозреваемые помещаются в СИЗО-6». Госпожа Светова рассказала, что в столичных изоляторах, рассчитанных на 8657 человек, находятся свыше 11 тыс. человек. «Составляем списки за несколько дней, потом каждый день по несколько раз приезжаем, проверяем списки, а в назначенный день приходим к четырем—пяти часам утра. Но порой списки теряются, тогда приходится записываться поновому», — подтвердила «Б» адвокат Татьяна Маркова. К концу каждого месяца кабинеты, по ее словам, все чаще занимают следователи: «Им надо сдавать отчетность. Возникают споры, чуть ли не до драк доходит».

Адвокат, руководитель правозащитной организации «Команда 29» Иван Павлов отмечает, что схожие проблемы адвокаты испытывают и в СИЗО «Лефортово», где находятся фигуранты громких уголовных дел — например, экс-губернатор Кировской области Никита Бельх, подозреваемый по «делу Гайзера», полковник МВД Дмитрий Захарченко. В конце прошлой недели господин Захарченко пожаловался членам ОНК, что к нему никто не приходит, а адвокат полковника Юрий Никитин заявил, что его не пустили в СИЗО. Адвокаты, пытающиеся попасть в «Лефортово», придумали свой способ: «Каждую пятницу проходит жеребьевка на всю следующую неделю», — рассказала «Б» господин Павлов. По его словам, это происходит последние полгода: «Жа-

ждый день в переговорные попадают человек пять». «Получается, что если заключенный попал в «Лефортово» в начале недели, то у него есть шанс увидеть своего адвоката только на следующей неделе», — добавляет госпожа Светова. — Изоляция фигурантов громких дел на руку следователям: невозможность встретиться с адвокатом по сути является давлением на подозреваемых».

«Вины ФСИН в этом нет», — заявил «Б» источник в ведомстве. — Следственные изоляторы строились давно, они не рассчитаны на то количество людей, которое сейчас там находится. Кроме того, сотрудники изоляторов не имеют права влиять на длительность встречи адвокатов с заключенными. Один адвокат может вести дела двух-трех заключенных, и таким образом он надолго занимает кабинет. ФСИН делает все, что может. В изоляторах открываются экспресс-кабинеты, кабинеты для дополнительных встреч. Но, к сожалению, увеличить здания мы пока не можем».

Нагрузка на столичные изоляторы может снизиться только в следующем году: в Москве идет ремонт СИЗО-7, который планируется завершить в 2017 году, и готовится введение в действие нового режимного блока в СИЗО-4. Кроме того, на следующий год намечено начало строительства нового СИЗО в Новой Москве. Но окончательно решить проблему адвокатских очередей по силам только московским судам, считает госпожа Светова: «Московские суды отправляют под арест тех, к кому можно было бы применить иную меру пресечения — домашний арест или подписку о невыезде с залогом, а Мосгорсуд оставляет в силе такие решения районных судов».

Анастасия Берсенева

Минюст отдает материнский долг

Правительство намерено смягчить положение женщин с детьми в колониях

Осужденные беременные женщины и матери с детьми до 14 лет получат отсрочку исполнения приговора еще на стадии его вынесения, а не исполнения, как сейчас. Такая норма содержится в одобренном правительством законопроекте. Кроме того, осужденные смогут претендовать на четыре краткосрочных домашних отпуска ежегодно для свидания с ребенком, а во время праздников и выходных — на свидание с ребенком «с выходом за пределы учреждения». Правозащитники инициативу поддерживают, однако опасаются «произошла со стороны руководства колоний» при предоставлении осужденным выходных и отпусков. В общественной палате (ОП) РФ пообещали проследить за правоприменительной практикой.

Правительство РФ одобрило ряд законопроектов, разработанных Минюстом, которые направлены на улучшение положения матерей с детьми в местах лишения свободы. В ближайшее время документы планируется внести в парламент. Первый из них вносит изменения в ст. 82 УК РФ (отсрочка отбывания наказания). «Решение (об отсрочке. — «Б») судом принимается на стадии исполнения приговора, то есть уже после завершения уголовного процесса», — пояснил ранее премьер-министр РФ Дмитрий Медведев. — Предлагается внести поправки в нормы УК и УПК РФ, которые дают суду право принимать подобное решение раньше, то есть на стадии вынесения приговора».

Вторая инициатива связана с правовой ст. 76 УИК РФ (перемещение осужденных к месту отбывания наказания) и прописывает особые условия перемещения беременных женщин: только при наличии заключения врача, а при необходимости — в сопровождении медработника.

Ст. 89 УИК РФ (свидания) планируется дополнить нормой, предусматривающей предоставление длительных свиданий. Как пояснил замминистра юстиции Алу Алханов, матери с детьми до 14 лет, а также отцы, воспитывающие ребенка до 14 лет и являющиеся единственным родителем, могут получить «длительное свидание с ребенком на выходные и праздничные дни с правом выхода за пределы исправительного учреждения в пределах муниципального образования, где расположено исправительное учреждение» (см. «Б» от 21 сентября). Тем же категориям осужденных может быть предоставлено право четырех краткосрочных выездов домой ежегодно

для свидания с ребенком. Кроме того, «в целях успешной социальной адаптации осужденным по их заявлению на основании постановления начальника исправительной колонии за шесть месяцев до окончания срока наказания разрешается проживать и работать под надзором за пределами колонии».

По данным ФСИН на 1 сентября 2016 года, в пенитенциарных учреждениях содержалось более 48,4 тыс. женщин. Совместно с матерями в местах лишения свободы проживали 62 ребенка (втрое больше, чем год назад). В 13 домах ребенка в системе ФСИН находится 643 ребенка. В 61 следственном изоляторе и 3 помещениях, функционирующих в режиме СИЗО, содержались 104 беременные женщины и 64 женщины с детьми. За восемь месяцев 2016 года в учреждениях уголовно-исполнительной системы оказались более 1,7 тыс. беременных женщин.

«Такой порядок предоставления отсрочки отбывания наказания до достижения ребенком 14 лет не исключается и сейчас, — прокомментировал документ руководитель Международной правозащитной группы «Агора» Павел Чиков. — Видимо, правительство предлагает его уточнение для общего применения судами». Говоря об отпусках и возможности длительных свиданий, правозащитник также отметил, что норма, которая говорит, что начальник исправительного учреждения может поощрять осужденных отпуском, также существует: «По скольку и здесь вопрос отдан на откуп начальнику исправительного учреждения, то порядок не меняется. Выделяется только категория осужденных и конкретизируется количество отпусков. Но если женщины порядок нарушат, то никаких отпусков она не получит». Господин Чиков указал, что порядок наложения взысканий нормативными актами не конкретизирован: «Поэтому все эти гуманистические положения на практике могут нивелироваться — осужденные женщины настолько бесправные, что нет никакой возможности ограничить произвол начальника колонии».

Председатель комиссии по безопасности Общественной палаты РФ Антон Цветков пообещал «Б» следить «с привлечением региональных ОП и общественных наблюдательных комиссий за правоприменительной практикой». «Наша роль будет заключаться в общественном контроле за нововведениями, — уточнил он. — Много хороших документов, но очень важно, чтобы они исполнялись».

Валерия Мишина

Парковаться нужно за МКАД

Власти Подмосковья, в отличие от Москвы, отсрочили внедрение платной парковки

Жители Подмосковья будут тратить на поиск парковочного места не более 5–6 минут при часовой поездке. Такой норматив заложен в долгосрочной концепции единого парковочного пространства, разработанной в минтранс Московской области. До конца текущего года в Химках, Королеве, Одинцово и других проблемных городах, обещают власти, появится почти 100 тыс. новых бесплатных парковочных мест, но для ликвидации их дефицита нужно будет еще втрое больше. В отличие от Москвы, Подмосковье проекты платных парковок пока заморозило: они, возможно, появятся только в местах повышенного притяжения транспорта и точно не в ближайшие годы.

Концепция единого парковочного пространства представлена подмосковным минтрансом на заседании общественного совета. Документ проходит согласование с ведомствами, в ноябре он должен быть утвержден на заседании областного правительства. Главная цель — устранение дефицита парковочных мест в муниципальных образованиях, следует из материалов минтранса.

Сегодня региону не хватает около 440 тыс. мест при 1 млн существующих, при этом системно парковочным пространством в регионе до сих пор никто не занимался. Подмосковные власти пытались перенять опыт Москвы по организации платных парковок на улице-дорожной сети — в 2014–2016 годах об этом говорили и представители областного Минтранса, и губернатор Андрей Воробьев, и руководители администраций Щелковского района, Одинцово, Люберец. Но ни один из проектов реализован не был, после смены руководства минтранса в начале 2016 года инициативу заморозили.

Платная парковка концепцией допускается, но только на отдаленную перспективу. В перечень первоочередных мер входит именно создание бесплатных мест. Первые 98 тыс. мест появятся до конца 2016 года в Химках, Королеве, Одинцово, Реутове, Балашихе, Мытищах, Долгопрудном, Люберцах, Красногорске — самых проблемных городах, где проживает 25% населения региона, а уровень автомобилизации составляет в среднем 414 машин на 1 тыс. человек (в среднем по области — 323 машины). Среди целей заявлен и такой любопытный показатель как время на поиск парковочного места: в Подмосковье оно не должно превышать 10% от времени всей поездки

(к примеру, 6 минут при часовой поездке, или 9 минут при полтора часовой). В перечень первоочередных мер также входит отладка эффективной системы фиксации нарушений правил стоянки, что должно обеспечить дополнительные поступления в бюджет.

Если платная парковка все-таки будет введена, то, как и в Москве, для жителей и льготников будут действовать резидентные парковочные разрешения и единые для всей области способы оплаты. В долгосрочной перспективе минтранс собирается привлекать инвесторов для строительства многоуровневых капитальных парковок. Конкретных объемов финансирования и сроков реализации концепции пока нет, возможно, они появятся к концу года. В минтранс лишь отметили, что деньги будут поступать из бюджетов разных уровней и из внебюджетных источников.

«Документ получился взвешенный и комплексный», — считает заместитель председателя общественного совета при минтрансе области Андрей Мухортиков. — Его задача — создать комфортную среду для людей, а не заработать денег. Именно поэтому платная парковка в концепции не является приоритетом. Можно с уверенностью сказать, что так масштабно, как в Москве, платные зоны в области применяться не будут. У железнодорожных платформ, в местах пересадки на общественный транспорт, в спальных районах парковка останется бесплатной».

«Если сравнивать парковочные проблемы столицы и области, то в Москве ключевой вопрос — где хранить машину около работы, — добавляет директор института экономики транспорта ВШЭ Михаил Блинкин. — В Балашихе, Апрелевке, Наро-Фоминске и других городах проблема в том, где автомобилям ночевать. Поэтому, конечно, переносить московские решения на область было бы непродуктивно». По его мнению, ключевая проблема области в том, что в подмосковных городах общественный транспорт пока развит слабо, а уровень автомобилизации очень высокий. «Поэтому платная парковка, даже если и может снять часть проблем, будет воспринята жителями гораздо болезненнее, чем москвичами, и потребует гораздо более сложных решений», — объясняет господин Блинкин. — В любом случае Московской области придется как-то решать проблему хранения машин в спальных районах-субурбиях — порождениях постсоветской урбанистики».

Иван Буранов

ДНИ РОЖДЕНИЯ



25 сентября исполнилось 62 года адвокату Александру Добровинскому

Его поздравляет генеральный продюсер компании «Фетисов Иллюзион» Глеб Фетисов: — Дорогой Александр Андреевич! Хочу сердечно поздравить вас с днем рождения и пожелать вам крепкого здоровья и дальнейших успехов на вашем нелегком поприще. Пусть Александр Добро-

винский и партнеры» будет приносить вам только выигранные дела и расти дальше и выше. А вас хочу и дальше видеть одним из лучших и самых стильных адвокатов России. Ваш Глеб Фетисов.

Рубрику ведет группа «Прямая речь»

НОВОСТИ

Консервативная общественность прикрыла наготу

Борцы с педофилией добились закрытия выставки фотографий Джокя Стерджеса

Уполномоченный по правам детей Анна Кузнецова выступила с первым громким заявлением после своего назначения на эту должность. В субботу она потребовала закрыть московскую выставку известного американского фотографа Джокя Стерджеса, обвинив организаторов из Центра фотографии имени братьев Люмьер в демонстрации детской порнографии. Вечера вход на выставку блокировали члены организации «Офицеры России», а активист движения SERB облил фотографии мочой. В итоге организаторы решили закрыть выставку, «чтобы не навредить всему Центру фотографии».



Активисты «Офицеров России» охраняли фотовыставку от провокаторов и от посетителей
ФОТО АЛЕКСЕЯ АБАНИНА

Выставка «Джок Стерджес. Без смущения» открылась в Центре фотографии имени братьев Люмьер 9 сентября и должна была проработать до 30 октября. Анонс выставки был опубликован в том числе и на сайте Минкультуры РФ — в нем говорилось, что, хотя классик фотографии иногда и работает с «очень юной обнаженной натурой», его снимки «не оставляют ощущения порочности». Организаторы не скрывали, что в 1990-х в США фотографу предъявлялись обвинения в аморальности, но позже он был оправдан судом. На открытие приехал и сам Джок Стерджес. Он рассказал зрителям, что более 30 лет фотографирует семьи европейских и американских нудистов вместе с детьми. Многие из них выросли и разрешают фотографу снимать уже их детей. Господин Стерджес подчеркнул, что права на все кадры принадлежат моделям и перед каждой новой выставкой он заново получает согласие на публикацию каждой фотографии с обнаженной натурой.

Роскомнадзор в 2015 году уже потребовал удалить некоторые снимки господина Стерджеса, опубликованные на форуме сайта о саморазвитии «Логос». Для московской выставки организаторы отобрали фотографии только с совершеннолетними обнаженными моделями и поставили ограничение для входа «18+». За две недели выставку успели посетить около 7 тыс. человек, и, как подчеркивают в Центре имени братьев Люмьер, никто не высказал претензий, пока в конце сентября мероприятие не раскритиковали те, кто на него не ходил. Скандально известная фитнес-блогер Елена Миро (в 2014 году исключена из «Единой России» после записей об употреблении наркотиков и желании «давить старух» автомобилем) опубликовала не представленные в Москве фотографии господина Стерджеса с обнаженными детьми, назвала его «жирным старым извращенцем» и обвинила организаторов в «поддержке детской порнографии».

На эту запись обратила внимание сенатор Елена Мизулина, заявив, что она намерена потребовать проверки выставки у генпрокурора Юрия Чайки. Куда больший резонанс вызвало эмоциональное заявление уполномоченного по правам ребенка Анны Кузнецовой. «Просто жутко, что фотовыставка автора, чьи работы признаны Роскомнадзором детской порнографией, может иметь место в культурной жизни нашей столицы», — возмутилась она, добавив, что уже ведет «переговоры с прокуратурой». Она посчитала, что организаторы выставки могут быть наказаны за демонстрацию порнографической продукции (ст. 6.20 КоАП). «Вот только жаль тех девочек, чьи фото демонстрируются на этой злощастной выставке», — посетовала госпожа Кузнецова.

Утром в воскресенье два десятка активистов организации «Офицеры России» приехали к еще закрытой галерее и встали в шеренгу у входа. «Мы сдержали наших людей: хотели в сто раз больше приехать», — заявил корреспонденту „Ъ“ глава «Офицеров», член Общественной палаты РФ Андрей Цветков. «Если бы галерея

вдруг была открыта, они бы зашли для осмотра. И в случае обнаружения детской порнографии потребовали бы пресечения выставки», — пояснил господин Цветков. — Ну и проводили бы разъяснительную беседу с посетителями, убеждали бы их не заходить туда». Администрация пригласила господина Цветкова лично убедиться, что на выставке нет фото обнаженных детей. «Тех снимков, которые обсуждались в сети, действительно не было», — признал господин Цветков. — Но 15% выставки, на мой взгляд, достаточно специфические. Я не эксперт в области художественной составляющей, но я разбираюсь в профилактике правонарушений. И эта выставка обществом может расцениваться как имеющая отношение к педофильской тематике».

Члены «Офицеров России» пропустили на закрытую выставку журналистов и муниципального депутата Игоря Брумеля с его помощником, активистом движения SERB Александром Петренко. Последний

внезапно достал бутылку с мочой и начал поливать ею фотографии и присутствующих, пока его не скрутили «Офицеры России». «В итоге нам удалось убедить организаторов отменить выставку», — говорит господин Цветков. — Пусть эти фотографии не такие явные, но вообще их автор преступник. То, что он делает, однозначно преступление по российскому законодательству. Я сожалею лишь, что его не арестовали, когда он приезжал на открытие». Господин Цветков предположил даже, что необходимо провести проверку по факту пребывания Джокя Стерджеса в России — «вдруг он кого-то здесь успел сфотографировать».

Куратор выставки Наталья Литвинова подтвердила „Ъ“, что после «искренного совета» господина Цветкова организаторы решили закрыть выставку. По ее словам, вместе с «Офицерами» пришла полиция, которая сфотографировала экспозицию. «Будет какая-то экспертиза Следственного комитета РФ, дадуюсь, привлекут знающих экспертов, которые смогут объяснить, что это — искусство», — надеется куратор.
Александр Черных, Валентин Дьяконов

ИСТОРИЯ ВОПРОСА КТО И КАК СРЫВАЛ КУЛЬТУРНЫЕ МЕРОПРИЯТИЯ

24 октября 2009 года активисты запрещенной Национал-большевистской партии (НБП) провели акцию на открытии выставки роскоши **Millionaire Fair** в Манеже. Один из активистов забрался на сцену с лозунгом «Будьте вы прокляты!», остальные разбрасывали листовки и называли выставку «пиром во время чумы».

20 сентября 2012 года около 100 казаков и православных активистов **попытались сорвать открытие выставки «Духовная баня»** в галерее Марата Гельмана, подготовленной в поддержку участниц Pussy Riot. Они заблокировали вход, скандировали «Христос воскрес!» и призывали организаторов выставки покаяться. Полиция задержала около десяти активистов для проведения «профилактической беседы».

3 марта 2013 года около 40 человек в казачьей форме **пытались вернуться в Сахаровский центр, где шел спектакль «Московские процессы», посвященный суду по делу Pussy Riot.** В итоге руководство центра

впустило шесть человек, чтобы те убедились, что спектакль не оскорбляет чувств верующих.

13 июля 2015 года полиция разоблачила ЛГБТ-фотовыставку **«Будь собой»** на Гоголевском бульваре, посвященную проблемам подростков-гомосексуалистов. До этого, по словам организаторов выставки, власти дважды сорвали проведение выставки в частных галереях, угрожая их владельцам проблемами с законом.

14 августа 2015 года члены молодежной группировки «Божья воля» под предводительством Дмитрия Цорионова (Энтео) **попытались сорвать выставку «Скульптуры, которых мы не видим»** в Манеже, объединившую произведения советских скульпторов-нонконформистов 1950–1980-х годов и работы современных художников. Активисты **повредили несколько работ Вадима Сидура**, заявляя, что выставленное «богоулыно» и «оскорбляет православие».

Евгений Федуненко

Топ-менеджерам ГК «Ренова» готовят сообщников

По некоторым данным, вопросы у следователей могут возникнуть и к владельцу «Реновы» Виктору Вексельбергу. Впрочем, источники, близкие к компании (официальных комментариев „Ъ“ вчера получить не удалось), такую возможность отвергают. «Виктора Феликсовича куда не вызывали и вопросов не задавали, — сказал собеседник „Ъ“. — И вряд ли могут вызвать, поскольку он операционной деятельностью, тем более в дочерних или внучатых структурах, не занимается».

Между тем, как говорят источники „Ъ“, передача в Москву дела о взятках бывшему руководству Коми (ст. 291 УК РФ) напрямую не связана с уже расследуемым в столице делом оргпреступного сообщества, организатором которого следствие считает экс-

главу республики Вячеслава Гайзера. Как сообщалось ранее, несколько бывших высокопоставленных чиновников этого региона уже были допрошены в качестве свидетелей по делу Евгения Ольховика и Бориса Вайнзихера. Причем допросы непосредственно в СИЗО «Лефортово» проводили следователи из СУ СКР по Коми, которые специально для этого приезжали в Москву. Однако оба расследования, по предварительным данным, и далее будут вестись параллельно, но теперь уже одной группой следователей СКР. Это можно объяснить тем, что большая часть следственных действий по «делу Гайзера» уже проведена, и если на данном этапе объединить его с другим расследованием, то СКР придется фактически заново продлевать большую часть работы. Поэтому, по некоторым данным, следователи могут сначала направить в суд дело об ОПС Вячеслава Гайзера, а уже когда оно будет при-

нято судом к рассмотрению, в отношении господина Гайзера и других бывших руководителей Коми возбудят еще одно дело, но уже о получении ими взятки от господина Ольховика и господина Вайнзихера.

Адвокат Игорь Копенкин, представляющий интересы бывшего замглавы Коми Алексея Чернова, одного из ключевых фигурантов дела Гайзера, подтвердил „Ъ“, что его подзащитный уже был допрошен по уголовному делу Евгения Ольховика, Бориса Вайнзихера и Михаила Слободина. По словам защитника, его клиенту следователь задавал «вопросы общего характера, например, общался ли он с фигурантами дела о даче взятки». Господин Копенкин сообщил, что его клиент дал подробные объяснения о том, что знал их только по служебной линии, поскольку господа Ольховик, Вайнзихер и Слободин долгое время работали в Коми.
Сергей Сергеев

Герман Греф прочитал интеллекцию

Его выступление в «Клубе-418» отвлекло слушателей от премьеры «Дуэлянта»

На прошлой неделе в светском расписании Москвы много чего показывали. В кинотеатре «Пять звезд» на Павелецкой актер **Никола Кейдж** лично показывал свой новый фильм «Крейсер». Организаторы премьеры фильма «Дуэлянт» помимо собственно кинокартины показали новую премьерную площадку — кинотеатр «Формула кино на Кутузовском». В бутике **Ralph Lauren** клиентам показали, как работает новая схема **runway-to-retail**. А «Клуб 418» Ирины Кудриной и Надежды Оболенцевой показал своей аудитории отреставрированное здание Российской шахматной федерации, а в нем — президент Сбербанка **Германа Грефа**, блестяще раскрывшего за одну академическую пару тему «Современные технологические тренды и развитие технологий управления».

В Третьяковском проезде успешно перенимали зарубежный опыт. Неделей раньше модельер **Ральф Лорен** выстроил в Нью-Йорке на Мэдисон-авеню напротив собственного бутика павильон, в котором в рамках Недели моды показал не осеннюю, как остальные бренды, а осеннюю коллекцию. Сразу после показа он широким жестом пригласил гостей в бутик, где уже можно было купить представленные наряды. Поклонники его творчества из числа не настолько крупных, чтобы быть приглашенными на показ, с раннего утра самоорганизовались в очередь. На новую схему «с подиума — в магазин» без полугодовой паузы также перешли **Valentino** и **Tom Ford**. В Москве, следует это признать, очереди с номерками на ладошках не случилось. Кроме того, у постоянных клиентов, таких как **Снежана Георгиева**, **Алена Пенева**, **Ирина Чайковская** и **Ольга Крутая**, была недельная фора, чтобы все-таки продумать список покупок.

Примерно на сутки актер, оscarовский лауреат **Никола Кейдж** стал самым популярным лицом в московском инстаграме, если так можно выразиться. Крупным светским событием премьеры фильма «Крейсер» не стала. Посмотреть на живого **Никола Кейджа** вместе с актрисой **Ириной Безруковой** и **Олегом Таптаровым**. А также, например, певец, называющий себя **T-killah**, — некрупный астероид даже по меркам звездных систем

глянцевых еженедельников. Вероятно, премьеры осталась бы вовсе незамеченной, если б не личное присутствие господина **Кейджа**. В лучших голливудских традициях он не отказал в совместном фотографировании никому из попросивших. При этом господин Кейдж помимо премьеры проделал традиционный туристический путь: побывал на Красной площади, в ресторане «Пушкин» и на шоу «Вечерний Ургант». Везде он встречал много людей, и мало кто из знавших **Никола Кейджа** не рвался предложить ему совместное фото.

Российская премьеры фильма **Алексея Мизгирева «Дуэлянт»** была куда представительнее голливудского «Крейсера». Картина спродюсирована тандемом **Александр Роднянский** плюс **Сергей**

Мелькумов и примкнувшим к ним бывшим сенатором **Глебом Фетисовым**. Для него это не кинодебют, до этого он уже поработал на фильме «В спорте только девушки», принесшем прибыль создателям, и его менее удачном сиквеле. Следующая киноработа бывшего владельца «Моего банка», бывшего арестанта и создателя партии «Альянс зеленых» — фильм «Нелюбовь» режиссера **Андрея Звягинцева**, который выйдет в прокат в следующем году. «Дуэлянт» пришли посмотреть **Татьяна и Валентин Юмашевы**, актриса **Паулина Андреева** и режиссер **Федор Бондарчук**, совладелец **Access Industries** и **Warner Music**, а также продюсер самого горячего в этом году на Бродвее музыкант, гитарист **Нелло!** **Светлана Бондарчук**, предприниматель **Ольга Служок**, режиссеры **Павел Лунгин**, **Павел Чухрай**, **Алиса Хазанова**, **Надежда Михалкова**, телеведущая **Дарья Златопольская** и продюсер **Антон Златопольский**, галерист и сопродюсер фильма «Левифан» **Мариянна Сардарова**, актриса **Сати Спивакова**, ресторатор **Аркадий Новиков**, владелец **Bosco di Cilieg** **Михаил Куснецов** показал не осеннюю, как остальные бренды, а осеннюю коллекцию. Сразу после показа он широким жестом пригласил гостей в бутик, где уже можно было купить представленные наряды. Поклонники его творчества из числа не настолько крупных, чтобы быть приглашенными на показ, с раннего утра самоорганизовались в очередь. На новую схему «с подиума — в магазин» без полугодовой паузы также перешли **Valentino** и **Tom Ford**. В Москве, следует это признать, очереди с номерками на ладошках не случилось. Кроме того, у постоянных клиентов, таких как **Снежана Георгиева**, **Алена Пенева**, **Ирина Чайковская** и **Ольга Крутая**, была недельная фора, чтобы все-таки продумать список покупок.

Примерно на сутки актер, оscarовский лауреат **Никола Кейдж** стал самым популярным лицом в московском инстаграме, если так можно выразиться. Крупным светским событием премьеры фильма «Крейсер» не стала. Посмотреть на живого **Никола Кейджа** вместе с актрисой **Ириной Безруковой** и **Олегом Таптаровым**. А также, например, певец, называющий себя **T-killah**, — некрупный астероид даже по меркам звездных систем

глянцевых еженедельников. Вероятно, премьеры осталась бы вовсе незамеченной, если б не личное присутствие господина **Кейджа**. В лучших голливудских традициях он не отказал в совместном фотографировании никому из попросивших. При этом господин Кейдж помимо премьеры проделал традиционный туристический путь: побывал на Красной площади, в ресторане «Пушкин» и на шоу «Вечерний Ургант». Везде он встречал много людей, и мало кто из знавших **Никола Кейджа** не рвался предложить ему совместное фото.

Российская премьеры фильма **Алексея Мизгирева «Дуэлянт»** была куда представительнее голливудского «Крейсера». Картина спродюсирована тандемом **Александр Роднянский** плюс **Сергей Мелькумов** и примкнувшим к ним бывшим сенатором **Глебом Фетисовым**. Для него это не кинодебют, до этого он уже поработал на фильме «В спорте только девушки», принесшем прибыль создателям, и его менее удачном сиквеле. Следующая киноработа бывшего владельца «Моего банка», бывшего арестанта и создателя партии «Альянс зеленых» — фильм «Нелюбовь» режиссера **Андрея Звягинцева**, который выйдет в прокат в следующем году. «Дуэлянт» пришли посмотреть **Татьяна и Валентин Юмашевы**, актриса **Паулина Андреева** и режиссер **Федор Бондарчук**, совладелец **Access Industries** и **Warner Music**, а также продюсер самого горячего в этом году на Бродвее музыкант, гитарист **Нелло!** **Светлана Бондарчук**, предприниматель **Ольга Служок**, режиссеры **Павел Лунгин**, **Павел Чухрай**, **Алиса Хазанова**, **Надежда Михалкова**, телеведущая **Дарья Златопольская** и продюсер **Антон Златопольский**, галерист и сопродюсер фильма «Левифан» **Мариянна Сардарова**, актриса **Сати Спивакова**, ресторатор **Аркадий Новиков**, владелец **Bosco di Cilieg** **Михаил Куснецов** показал не осеннюю, как остальные бренды, а осеннюю коллекцию. Сразу после показа он широким жестом пригласил гостей в бутик, где уже можно было купить представленные наряды. Поклонники его творчества из числа не настолько крупных, чтобы быть приглашенными на показ, с раннего утра самоорганизовались в очередь. На новую схему «с подиума — в магазин» без полугодовой паузы также перешли **Valentino** и **Tom Ford**. В Москве, следует это признать, очереди с номерками на ладошках не случилось. Кроме того, у постоянных клиентов, таких как **Снежана Георгиева**, **Алена Пенева**, **Ирина Чайковская** и **Ольга Крутая**, была недельная фора, чтобы все-таки продумать список покупок.

Примерно на сутки актер, оscarовский лауреат **Никола Кейдж** стал самым популярным лицом в московском инстаграме, если так можно выразиться. Крупным светским событием премьеры фильма «Крейсер» не стала. Посмотреть на живого **Никола Кейджа** вместе с актрисой **Ириной Безруковой** и **Олегом Таптаровым**. А также, например, певец, называющий себя **T-killah**, — некрупный астероид даже по меркам звездных систем

Евгения Милова

НИКОГО НЕ СЛУШАЙ!

100.1 FM
СЕРЕБРЯНЫЙ ДОЖДЬ

16+

РЕКЛАМА

мировая политика

Компромисс Америка

Либертарианец Гэри Джонсон стал альтернативой лидерам президентской гонки в США

На фоне приближающейся к апогею битвы между Хиллари Клинтон и Дональдом Трампом малозаключенным остается выступление третьего кандидата в президенты США, которое, однако, уже сейчас можно считать сенсационным и историческим. Либертарианец Гэри Джонсон будет баллотироваться во всех 50 штатах и может рассчитывать не менее чем на 7% голосов. Притом что до сих пор кандидаты от этой партии, выступающей за свободную рыночную экономику и невмешательство США в дела других стран, не набрали больше 1,1%. В причинах популярности и тактике экс-губернатора Нью-Мексико, который за полтора месяца до дня голосования называет реальными свои шансы занять президентское кресло, разбирался в Вашингтоне корреспондент „Ъ“ ПАВЕЛ ТАРАСЕНКО.

Доступ к теле

Сегодня в городе Хемпстед (штат Нью-Йорк) состоится одно из ключевых событий президентской предвыборной гонки — дебаты между кандидатом от Демократической партии Хиллари Клинтон и республиканцем Дональдом Трампом. Было объявлено, что основными темами обсуждения станут пути развития Америки, благосостояние нации, вопросы безопасности. По всем этим вопросам хотел бы высказаться и третий кандидат — выдвиженец от Либертарианской партии Гэри Джонсон. Но не сможет.

Хотя основное внимание в американских предвыборных гонках всегда уделяется политикам двух ведущих партий, в них обычно участвуют и так называемые третьи кандидаты. Рекордно успешным было выступление Теодора Рузвельта: в 1912 году экс-президент США шел на выборы в качестве лидера созданной им Прогрессивной партии и набрал 27% голосов, заняв второе место и опередив действующего президента США Уильяма Тафта. Если говорить о современной истории, то ярче всего выступил в 1992 году экс-центричный теппаский миллиардер Росс Перо (19% голосов).

В штабе Гэри Джонсона считают, что способны превзойти этот показатель. Впервые с 1996 года кандидат от Либертарианской партии будет представлен во всех без исключения 50 штатах и округе Колумбия. При этом национальный рейтинг политика составляет от 7% до 9%, а в отдельных штатах приближается к 20%. Выступление Гэри Джонсона станет историческим успехом для либертарианцев — до этого они набирали максимум 1,1% голосов (Эд Кларк в 1980 году).

Как напоминают соратники нынешнего кандидата, в момент участия в дебате рейтинг Росса Перо был даже ниже, чем нынешний уровень популярности господина Джонсона. Техасскому миллиардеру помогло появление на телеэкранах. Однако мечтам либертарианца Джонсона о том, чтобы 26 сентября выйти на одну сцену с Хиллари Клинтон и Дональдом Трампом, не суждено сбыться — не позволили организаторы дебатов.

Правила игры были известны заранее. Участники дебатов определяет независимая комиссия, которая не контролируется ни президентской администрацией, ни партиями. Еще год назад она постановила: в дебатах примут участие те, чей рейтинг, согласно вызывающим доверие соцопросам, превышает 15%. — рассказал „Ъ“ директор по коммуникациям правозащитной организации Freedom House По-



На президентских выборах в США кандидат от Либертарианской партии Гэри Джонсон может спутать все карты фаворитам — Хиллари Клинтон и Дональду Трампу ФОТО АР

берт Руби. — Каждая из партий хотела бы, чтобы правила были немногими, но они едины для всех». «Выборы — это конкурентный рынок, и ты должен быть успешным», — добавляет собеседник „Ъ“. И резюмирует: в этой ситуации говорить о нарушении принципа равного доступа кандидатов к СМИ не приходится.

Господин Джонсон придерживается иной позиции, резко критикуя решение комиссии. При этом он не одинок. Ранее в поддержку расширения состава участников дебатов за счет Гэри Джонсона выступил целый ряд видных политиков — в частности, республиканцы Митт Ромни и Арнольд Шварценеггер. По данным проведенного Квиннпэкским университетом общенационального опроса, такой шаг поддерживают и 62% американских избирателей. Впрочем, либертарианец не отказывается — он намерен добиться права на участие во втором раунде дебатов, намеченном на 9 октября. Что же касается предстоящей в понедельник схватки, то ее он описывает так: «Хиллари назовет Дональда этцентричным маньяком. Дональд ее — мошенницей. Мы — единственная сила, которая предлагает честную и позитивную альтернативу этому фестивалю ненависти».

Амбициозность кандидата Джонсона проявляется не только в желании попасть на телеэкраны. В середине сентября он запросил допуск к брифингам по состоянию национальной безопасности США, которые с июля регулярно проводятся для Хиллари Клинтон и Дональда Трампа. Согласно принятому в 1963 году акту о передаче президентской власти, брифинги предоставляются исключительно кандидатам, которые имеют «значительный уровень общественной поддержки» и «реально претендуют» на кресло главы государства. В команде Гэри Джонсона уверены, что он под эти критерии подходит. В последний раз допуск к брифингам предоставлялся третьему претенденту на президентский пост 36 лет назад.

«Многие американцы — либертарианцы. Просто они об этом еще не знают», — утверждает Гэри Джонсон. — Как говорится в старой поговорке: если вы не были демократом в колледже, у вас нет сердца, а если затем не стали республиканцем — это ума. Думаю, либертарианство — это сочетание сердца и мозга».

На России срывают перемирие

Москва теряет Париж

Впрочем, крайне тревожащим для Москвы выглядит не предсказуемый британский выпад, а прозвучавшее вчера заявление главы МИД Франции Жан-Марка Эро. По его словам, Россия и Иран, поддерживающие власти в Дамаске, могут стать соучастниками военных преступлений, если не изменят свою политику в сирийском конфликте. До сих пор представители Парижа, одного из ключевых партнеров Москвы в ЕС, не позволяли себе столь резких суждений в ее адрес.

Эта новость стала тем более неприятной для Кремля, если учесть, что от Франции в значительной степени зависит, какую позицию займет ЕС в отношении будущего антироссийских санкций. И хотя санкции эти были введены из-за конфликта на Украине и не имеют пря-

мого отношения к Сирии, обмен обвинениями создает крайне неблагоприятный фон и не способствует достижению согласия между РФ и Западом ни по одному из вопросов.

По мнению опрошенных „Ъ“ экспертов, провал перемирия в Сирии поставил Москву в положение, которое становится все более трудным. В обоих противоборствующих лагерьх инициативу перехватили сторонники жесткой линии — войны до победного конца. При этом победа ни одной из сторон в обозримой перспективе не просматривается. Гораздо более вероятным становится другой сценарий — продолжение войны на истощение, длительная осада Алеппо и других городов, новые взаимные обвинения и дальнейшее обострение отношений между РФ и Западом.

В плену «партии войны»

Отсутствие очевидных успехов сирийских войск в боях под Алеппо

Третий путь

Хотя будущий кандидат в президенты США родился в Северной Дакоте, своей малой родиной он может считать город Альбукерке (штат Нью-Мексико), где провел детство. В 1975 году он окончил расположенный там Университет Нью-Мексико со степенью бакалавра политических наук, после чего начал карьеру бизнесмена: основал строительную компанию Big J Enterprises, которая быстро заняла одну из лидирующих позиций в штате и сделала Гэри Джонсона миллионером. В 1995 году он, баллотировавшись от Республиканской партии, стал губернатором штата и занимал этот пост восемь лет.

Господин Джонсон запомнился независимым курсом, который часто не вписывался в политику республиканцев. Так, он поставил рекорд по количеству вето, которые накладывал на принимаемые законодателями (в том числе и тогдашними соратниками по партии) законопроекты — 200 документов из 424 были заблокированы только за первые шесть месяцев правления (это больше, чем у всех остальных 49 губернаторов вместе взятых). В основном такие решения принимались в отношении инициатив, требовавших серьезных бюджетных расходов. Одним из главных предвыборных обещаний Гэри Джонсона было их снижение — и этой цели удалось достичь. Сейчас либертарианец говорит, что такую же политику он намерен проводить и в Белом доме. Также господин Джонсон выступает за снижение налогов (чем и занимался на посту губернатора Нью-Мексико) и уменьшение госрегулирования рынков.

Что касается социальной программы, то третий кандидат поддерживает право на аборт и однополое браки, а также добивается легализации марихуаны. Политик не скрывает, что наркотик помог ему справиться с болями после серьезного падения на параплане в 2005 году (кандидат Джонсон — заядлый любитель спорта, в том числе экстремального). Более того, в 2014 году Гэри Джонсон стал гендиректором компании Cannabis Sativa Inc., выпускающей продукцию на основе марихуаны. Он утверждает, что ее легализация снизит уровень агрессии в обществе и для некоторых станет безвредной альтернативой алкоголю.

По внешнеполитическим вопросам Гэри Джонсон кардинально расходится со своими бывшими соратниками — республиканцами, выступая за завершение американских военных операций за рубежом и сокра-

щение оборонных расходов. О том, что внешняя политика для него не приоритет, свидетельствует конфликт во время недавнего интервью телеканалу MSNBC. Отвечая на вопрос журналиста «Что бы вы, будучи избранным на пост президента, сделали с Алеппо?», Гэри Джонсон переспросил: «А что такое Алеппо?».

Впрочем, для американских избирателей внешняя политика никогда не была на первом месте. Главное, что для многих Гэри Джонсон стал желанной альтернативой двум нынешним ведущим кандидатам — об их рекордном антирейтинге постоянно напоминают собеседники „Ъ“ в Вашингтоне из числа журналистов, политологов и сотрудников НКО.

За либертарианца могут проголосовать члены Республиканской партии, не готовые мириться с Дональдом Трампом — человеком, который, по словам колумниста The New York Times и автора книги «Од опасного голосования: американская политика сходит с ума» Морин Дауд, «приносит республиканские традиции в жертву своему эго» (например, после ряда благожелательных высказываний со стороны президента РФ Владимира Путина порвал с традиционно жесткой позицией партии по вопросу отношений с Москвой). Что касается демократов, то Гэри Джонсон может рассчитывать на голоса сторонников социалиста Берни Сандерса, уступившего в гонке Хиллари Клинтон.

Собеседники „Ъ“ в Вашингтоне убеждены: либертарианец сам не верит в победу и просто «развлекается и получает удовольствие» от процесса. Однако его публичные заявления свидетельствуют об обратном. Согласно американскому законодательству, победу на выборах одержит кандидат, который заручится поддержкой 270 выборщиков из 538. Гэри Джонсон намеревается отнять голоса у Хиллари Клинтон и Дональда Трампа в Нью-Мексико, Юте, Колорадо, Монтане, Вайоминге, Северной и Южной Дакоте, а также на Аляске. Если ни один из двух лидеров не достигнет отметки в 270 выборщиков, победителя определит Палата представителей Конгресса США (такое в истории случалось, но в последний раз в 1824 году).

«В этом случае я смогу стать президентом. Демократы не будут пересекать черту и поддерживать Трампа, а республиканцы — Клинтон. Они найдут компромисс. И этим компромиссом стану я», — заявил в одном из интервью господин Джонсон. Впрочем, при этом улыбаясь и, видимо, в полной мере осознавая фантастичность такого сценария.

фронтах сирийской войны», — продолжает Владимир Сотников.

На фоне резко усиливающегося давления со стороны Запада новый удар по мировому статусу Москвы нанесла и оппозиция, которую на Западе называют «умеренной». В заявлении Национальной коалиции сирийских революционных и оппозиционных сил, объединяющей 30 группировок, говорится о неприятии дальнейшей посредничества Москвы как «спонсора и партнера режима, совершающего преступления против нашего народа».

В этой ситуации постпред России при ООН Виталий Чуркин в ходе вчерашнего заседания Совбеза впервые был вынужден признать: возвращение к миру в Сирии стало практически невыполнимой задачей.

Сергей Строкань, Максим Юсин

«Любое продвижение по минским соглашениям должно быть учтено»

Глава МИД Португалии дал интервью „Ъ“

Одним из собеседников главы МИД России Сергея Лаврова в Нью-Йорке в рамках 71-й сессии Генеральной ассамблеи ООН был министр иностранных дел Португалии АГУШТУ САНТУШ СИЛВА. О том, какие темы обсуждались на переговорах, об усилиях Лиссабона по продвижению своего кандидата на пост генсека ООН и о позиции Португалии по вопросу антироссийских санкций глава внешнеполитического ведомства рассказал корреспонденту „Ъ“ ГАЛИНЕ ДУДИНОЙ.



— Что значит «очень хорошим»? — У России прозрачная и понятная позиция на этот счет. Наши российские друзья говорят, что в первую очередь предпочитают кандидата из Восточной Европы — независимо от пола. Но если ни один из кандидатов от этого региона не будет утвержден, Россия может пересмотреть свою позицию. Для нас эта последняя фраза очень важна. Тем более что, как мы убеждены, португальский кандидат — наиболее квалифицированный.

— Вы приезжали в Москву только недавно, в июле, а сейчас снова встретились с Сергеем Лавровым в Нью-Йорке. У России и Португалии так много вопросов друг к другу?

— Россия помогла Португалии справиться с летними лесными пожарами, оперативно предложив помощь и направив нам два самолета Бе-200. Для нас это была значительная помощь, так что я вначале поблагодарил Сергея Лаврова письменно, а теперь воспользовался возможностью сделать это лично.

Мы обсудили двусторонние отношения и решили увеличить количество рейсов между Москвой и Лиссабоном. Мы также готовимся заключить новое соглашение об экономическом и техническом сотрудничестве (вместо действующего документа от 1987 года). — „Ъ“ — возможно, уже в этом году. Наконец, торгово-экономические отношения: в первом семестре этого года уровень товарооборота между двумя странами вырос на 23% по сравнению с тем же периодом прошлого года.

— Обсуждали ли вы с Сергеем Лавровым вопрос выдвижения в качестве кандидата на пост генсека ООН экс-премьера Португалии Антониу Гутерриша?

— Конечно, ведь Россия — постоянный член Совбеза ООН. И наш разговор на эту тему был очень хорошим.

Будущее России и Европы обсудят в Берлине

Фонд Бориса Немцова за свободу объединит оппозиционеров в рамках форума

9 октября, в день рождения убитого в Москве 27 февраля 2015 года сопредседателя партии ПАРНАС Бориса Немцова, фонд его имени совместно с Фондом Фридриха Наумана за свободу откроют в Берлине форум «Россия и Европа: 25 лет трансформации — результаты и ожидания». Как рассказала „Ъ“ основательница фонда Бориса Немцова за свободу Жанна Немцова, это «не форум эмигрантов» — на него приглашены практически все независимые политики и эксперты из России.

«Форум будет ежегодным и будет приурочен ко дню рождения отца», — сказала „Ъ“ Жанна Немцова. Конференция откроется в аудитории Фридрихштрассе памятным вечером в день рождения Бориса Немцова 9 октября. Участники увидят документальный фильм о нем, автором которого является сопредседатель ПАРНАС Владимир Кара-Мурза-младший. Он сказал „Ъ“, что это «фильм-портрет про близжайшего друга, которого убили», но в нем «ничего не будет про смерть».

«Многие в фильме о Борисе говорят в настоящем времени», — отметил он. Как рассказал господин Кара-Мурза, в фильм включены архивные съемки Бориса Немцова, но в основном он строится на интервью людей, которые его знали. «Это люди разных политических взглядов, с разным отношением к власти: Григорий Явлинский, Валентин и Татьяна Юмашевы, Михаил Ходорковский, Владимир Бувковский. Было несколько человек, которые испугались сниматься», — отметил автор.

Саму конференцию откроют зампред правления Фонда Фридриха Наумана Карл-Хайнц Паке, основатель движения «Открытая Россия» Михаил Ходорковский, директор Европейского фонда за демократию Ежи Помяновски. Как отметил Жанна Немцова, это «не форум эмигрантов» — на него приедут около 70 политиков и общественных деятелей из России, в том числе ряд оппозиционеров, среди которых «яблочники» Лев Шлосберг и Борис Вишневский, экс-депутат Госдумы Дмитрий Гудков, Сергей Давидис, Юлия Галямина и т. д. Полу-

— Обсуждали ли вы с Сергеем Лавровым взаимные санкции России и ЕС? — Нет, потому что Россия знает, что у Португалии как члена НАТО и ЕС на этот счет сбалансированная позиция: необходимо выполнять минские договоренности. Их реализация — необходимый и достаточный шаг для снятия санкций.

— Полная реализация? Или возможно поэтапное ослабление санкций по мере частичного их выполнения? — Должно быть учтено любое продвижение по минским соглашениям. При этом должен быть параллельный процесс — с обеих сторон. Нам нужен динамичный диалог, и мы, как и Германия, считаем, что санкции — это только средство для продвижения политического решения конфликта.

— И все-таки возможно ли частичное ослабление санкций против России? — Скажу так: шаги в правильном направлении должны быть вознаграждены.

чили приглашения и лидеры «Яблока» и ПАРНАС Григорий Явлинский и Михаил Касьянов. Напомним, что «события 25-летней давности — падение железного занавеса и крах Советского Союза — стали отправной точкой на новом этапе взаимоотношений России и Европы», организаторы форума отметили, что «многочисленные позитивные» развитие отношений между ними, «вопреки ожиданиям 1990-х, снова достигло своей высшей точки», и предложили участникам «найти решения современным вызовам».

«Прошедшие в РФ выборы никого не интересуют, даже россиян», — объяснила отказ от актуальности российской повестки Жанна Немцова. — И потом, мы хотим не только проанализировать все эти 25 лет трансформации, но и понять, что будет в будущем в политике, экономике, в том числе в связи с усиливающимся сотрудничеством с Китаем, в обществе». Конференция пройдет в трех сессиях. На первой — «Новая форма зависимости России — 25 лет рыночной экономики в свете санкций и рецессии» — модератором выступит Жанна Немцова, будут обсуждаться экономические вопросы. Вторая — «От коммунизма к зомби-демократии? Трансформация российского государственного аппарата и органов власти» — будет политической. В ней примут участие политолог Дмитрий Орешкин, основатель движения в защиту прав избирателей «Голос» Лилия Шибанова, бывший председатель рабочей группы по международным делам фракции Бундестага от либеральной партии СДПГ Райнер Штиннер. На третьей сессии — «Разные пути вопреки общим ценностям?» — будут презентованы исследования фондов — организаторов конференции о состоянии российского общества и русскоязычного сообщества Германии. В обсуждении примут участие бывший министр внутренних дел Германии Герхард Баум. «Специально для форума мы заказали опрос русскоязычного населения Германии, тут чуть ли не самая большая русскоязычная диаспора в Европе», — рассказала Жанна Немцова. — Узнаем об их ценностях и политических предпочтениях и представим итоги на форуме».

Мария-Луиза Тирмастэ

ДЕЛОВЫЕ НОВОСТИ

+ индикаторы

Официальные курсы ЦБ России на 24-26.09.16

Австралийский доллар	48,6581	Доллар США	63,8642	Канадский доллар	48,8482	Сингапурский доллар	46,9935	Швейцарский франк	65,7919
Английский фунт	83,1129	Евро	71,5854	Китайский юань*	95,7499	Новая турецкая лира	21,6327	Японская иена***	63,3008
Белорусский рубль**	32,0007	Индийская рупия***	95,7700	Норвежская крона*	78,4997	Украинская гривна*	24,5821	*За 10 **За 10000 ***За 100	
Датская крона*	95,9815	Казахский тенге***	18,9199	СДР	89,4278	Шведская крона*	74,7028	По данным агентства Reuters.	

Индексы ведущих фондовых бирж на 23.09.16 (пунктов)

Nikkei 225	16754,02 (-53,6)	DAX 30	10626,97 (-47,21)
FTSE 100	993,94 (-8,19)	DJIA	18261,45 (-131,01)
	6909,43 (-1,97)	NASDAQ Composite	5305,75 (-33,78)

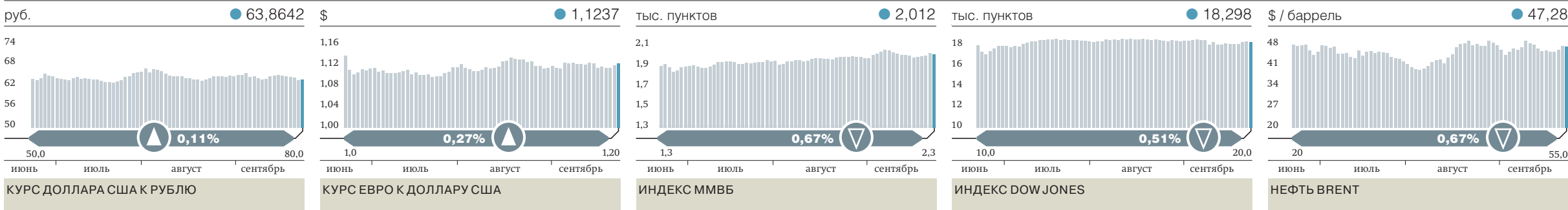

Вчера

«СВЯЗНОЙ»

сокращает сеть салонов сотовой связи. Количество точек продаж с начала года могло сократиться на 300 единиц, сообщил источник „Ъ“ на рынке сотовой связи. По данным собеседника, близкого к одному из сотových операторов, сеть «Связного» стала меньше примерно на 100 салонов. Как рассказал „Ъ“ представитель «Связного», на конец 2015 года розничная сеть насчитывала примерно 2,8 тыс. салонов. «В 2016 году компания продолжила увеличивать эффективность своих магазинов, в результате чего были закрыты или релоцированы наименее рентабельные салоны. В результате 2016 год мы закончим с показателем 2,7 тыс. магазинов», — сообщили в «Связном». Там отметили, что сокращение размера розничной сети обусловлено растущим влиянием онлайн-канала на выручку и доходность ритейлера.

Владислав Новой

АФК «СИСТЕМА»

сократила долю в МТС до 50,44%. Дочерняя компания АФК — Sistema Finance — продала неафилированному покупателю 12 697 918 американских депозитарных акций (1,27%) МТС за \$100,4 млн, сообщила корпорация в пятницу. Стоимость одной бумаги в сделке составила около \$7,9, что соответствует ее цене по итогам торгов на LSE в четверг. В будущем «Система» намерена «оставаться контролирующим собственником» МТС, отметил президент АФК Михаил Шамолин. За последние три месяца это уже вторая сделка корпорации с акциями МТС, в сумме они принесли «Системе» \$223,9 млн.

Владислав Новой

ЕГИПЕТ

после отмены требования о «нулевой спорыне» в поставках зерна через госкомпанию GASC смог закупить на очередном тендере сразу 240 тыс. тонн российской пшеницы, сообщает «Совэкон». Зерно продавали компании Union (180 тыс. тонн) по \$178,78 за тону (на условиях FOB) и «Астон» (60 тыс. тонн) по \$179 за тону. На тендере была представлена только российская пшеница. Цены остались практически такими же, по каким Египту в конце августа удалось последний раз закупить на тендере пшеницу. Спор вокруг «нулевой спорыны» начался после того, как левом власти Египта решили, что наличие этого вредителя во ввозимом зерне не должно превышать 0%, что привело к прекращению закупок. Тендеры возобновились, когда чиновники разрешили ввоз пшеницы с содержанием спорыны на уровне не более 0,05%.

«Интерфакс»

В ПРОДАЖЕ С 26 СЕНТЯБРЯ

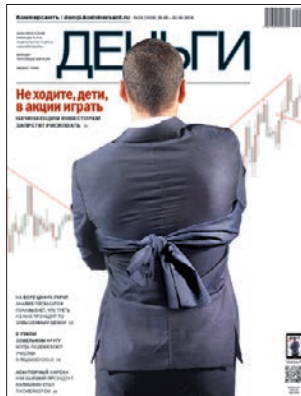

НАЧИНАЮЩИМ ИНВЕСТОРАМ ЗАПРЕТЯТ РИСКОВАТЬ
АНАЛИЗ ГОСЗАКУПОК ПОКАЗЫВАЕТ, ЧТО ТРЕТЬ ИЗ НИХ ПРОХОДИТ ПО ЗАВЫШЕННЫМ ЦЕНАМ
КОГДА ПОДЕШЕВЕЮТ УЧАСТИИ В ПОДМОСКОВЬЕ
КАК БЫВШИЙ ПРЕЗИДЕНТ КАЛМЫКИИ СТАЛ ПИСЬМЕЖЕРОМ

«Роснефть» разобрала механизмы «Транснефти»

Нефтекомпания просит изменить тарифную политику монополии

«Роснефть», на которую приходится почти 40% нефти, прокачиваемой по магистральным нефтепроводам «Транснефти», предложила правительству изменить принцип взимания инвестиционной составляющей в тарифах монополии. Также нефтекомпания не устраивает, что в тарифы госмонополии можно закладывать ее расходы на выплату дивидендов. В «Транснефти» парировали, что если государство откажется от дивидендной составляющей в тарифе, то его доходы снизятся.

Как выяснил „Ъ“, глава «Роснефти» Игорь Сечин в середине августа направил ФАС замечания к подготовленному службой проекту постановления правительства о регулировании тарифов на транспорт нефти и нефтепродуктов (определяет цену прокачки по трубопроводам «Транснефти» на 2017 год). В письме предложено исключить механизм долгосрочных инвесттарифов, за счет чего монополия строит трубопроводы к объектам нефтяников. «Роснефть» считает, что этими договорами грузоотправителю навязываются обязательства по полному финансированию строительства или модернизации нефтепроводов. «Транснефть» получает объект в собственность и после ввода имеет прибыль, в то время как фактическому инвестору не обеспечивается ни возвратность, ни доходность от вложений.

Господин Сечин также не согласен с тем, что инвестиции в инфраструктуру привлекаются за счет роста платы за транспорт нефти по другим направлениям, считая, что общий тариф с надбавкой не отражает реальную стоимость услуг «Транснефти» и дискриминирует потребителя по от-

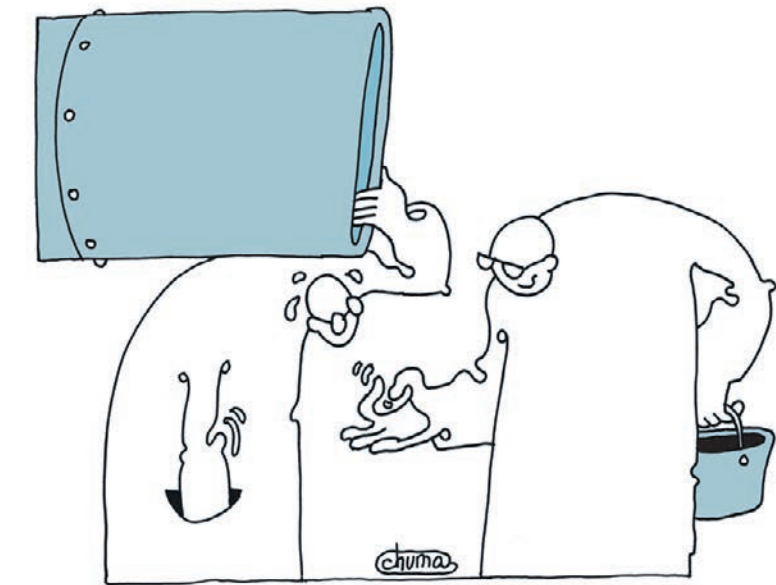

ношению к другим. Развивать свои трубопроводы «Транснефть», по мнению «Роснефти», должна за счет инвестсоставляющей в тарифах для всех потребителей на недискриминационных условиях.

Также «Роснефть» недовольна тем, что в тарифах «Транснефти» учитываются дивиденды: гарантированность выплат не позволяет оценить эффективность ее работы и лишает монополию стимулов сокращать расходы и потери. Как отмечается в письме, «Роснефть» и ряд других клиентов «Транснефти» также являются госкомпаниями и платят дивиденды государству, а подобная система расчета тарифа уменьшает их чистую прибыль и дивиденды. Тем самым, по мнению «Роснефти», искажается «фактический вклад субъектов нефтегазового комплекса в доходную часть бюджета».

«Роснефть» просила до 16 сентября представить позицию Минэкономки. В министерстве заявили „Ъ“, что

для «Транснефти» установлены долгосрочные тарифы на пять лет, но в тарифных решениях «нет жесткой привязки к уровню дивидендов, решение по ним устанавливается индивидуально каждый год на собрании акционеров». В «Транснефти» отказались обсуждать служебную переписку. Глава профильного управления ФАС Дмитрий Махонин пояснил „Ъ“, что проект постановления дает регулятору право, а не обязанность заложить выплату дивидендов при расчете тарифа.

ФАС направила запрос в «Транснефть», в ответ на который в середине сентября монополия заявила, что долгосрочные договоры применяются больше десяти лет, являются «наиболее прогрессивной формой удовлетворения потребностей нефтекомпаний в расширении инфраструктуры» и позволяют решить проблемы по конкретным направлениям за счет заинтересованного грузоотправителя. «Транснефть» реализовала более 20 подобных соглашений, в том

числе с «Роснефтью», и подчеркивает, что никому не навязывает договоры, тариф утверждается правительством, а «Транснефть» выступает лишь как инвестор-застройщик. Отказ от договорных тарифов и включение инвестсоставляющей в общий тариф приведут к тому, что за инфраструктуру, используемую одной нефтекомпанией, будут платить все, что будет «реальной дискриминацией». В «Транснефти» также считают, что включение дивидендов в тариф — фактически единственный способ получения средств для выплаты акционерам, исключение нормы приведет к тому, что государство не получит прибыль от трубопроводов, а доход бюджета от роста прибыли нефтекомпаний при снижении тарифа будет в несколько раз ниже дивидендов монополии.

За 2015 год «Транснефть» заплатила 12,8 млрд руб. дивидендов, сейчас обсуждаются промежуточные дивиденды почти на 60 млрд руб. В монополии посчитали, что если нефтекомпания снизит на эту сумму расходы пропорционально сданным в систему объемам нефти (на «Роснефть» приходится 39% от прокачки), то доходы государства от уплаты ими налога на прибыль составят 1,96 млрд руб., а с учетом дивидендов «Роснефти» и «Газпром нефти» — на 3,36 млрд руб. Монополия предлагает сохранить документ в предложенном ФАС виде. Глава Small Letters Виталий Крюков отмечает, что у других нефтекомпаний, кроме «Роснефти», которой нужна труба к Комсомольскому НПЗ, нет перспектив по подключению к трубе таких проектов. Он полагает также, что у компании огромные планы по разработке шельфа, так что она «решит минимизировать свои затраты на будущее».

Ольга Мордюшенко

Бульдозеры застряли на складах

Рынок спецтехники в России продолжает падать

Рынок дорожно-строительной и спецтехники в РФ в первом полугодии упал на 10%, это меньше, чем в прошлом году, когда продажи рухнули на 65%, но это самое затяжное падение рынка за десять лет. Участники ждут, что продажи в 2017 году пойдут вверх из-за отложенного спроса, но ряд игроков полагают, что восстановление прежних объемов маловероятно — из-за спада финансирования крупных инфраструктурных проектов.

По подсчетам Ассоциации европейского бизнеса (АЕБ), продажи новой строительной и спецтехники в России в первом полугодии снизились на 10%. Негативная динамика невелика, но это «самое затяжное падение рынка за последние десять лет», говорит глава комитета производителей до-

рожно-строительной и спецтехники АЕБ, гендиректор Volvo CE Russia Андрей Ковов. В 2015 году рынок упал на 65% и тренд продолжился, отмечает он. Так, в первом полугодии продажи экскаваторов-погрузчиков снизились на 18%, до 469 шт., гусеничных экскаваторов — на 22%, до 883 шт. Реализация погрузчиков с бортовым поворотом выросла на 6%, до 303 шт., колесных погрузчиков — упала на 3%, до 309 шт. Спрос на гусеничные трактора сократился на 3%, до 207 шт., на колесные экскаваторы — на 26%, до 112 шт. Продажи самоходных грейдеров и сочлененных самосвалов выросли на 8% и 9%, до 216 и 47 шт. соответственно, объем продаж самосвалов с жесткой рамой вырос вдвое, до 57 шт.

Доля компаний из базы АЕБ составляет 80% рынка дорожно-строительной и спецтехники.

Разбивки по брендам в данных нет, но известно, что в статистику вошли продажи «Кранэкс», «РМ-Терекса», «Четры» (входит в концерн «Тракторные заводы» и, по словам источников, практически не присутствует на рынке с учетом сложной ситуации в концерне), Bell Equipment, Bobcat, Caterpillar, CNH, John Deere, Doosan, Hidromek, Hitachi JCB, Komatsu, Liebherr, Volvo. На рынке негативно сказалось введение утилизационного сбора, вызвавшего повышение цен, считают в АЕБ. Там надеются, что во втором полугодии рынок нащупает дно и, возможно, начнет расти за счет отложенного спроса.

промышленность и энергоресурсы — 11

Стандарты переводят на «Стрелку»

Бюро участвует в урбанистической программе за 3,8 млрд руб.

Федеральные власти намерены к чемпионату мира по футболу 2018 года разработать перечень стандартов по развитию городских пространств. Стоимость такой работы оценена в 3,8 млрд руб., ею займется консалтинговое бюро (КБ) «Стрелка» Александра Мамута. КБ, до сих пор занимавшееся стандартизацией московских улиц и зон отдыха, свой самый крупный, федеральный контракт заключает с некоммерческим фондом, поэтому без конкурса.

За три года Фонд единого института развития в жилищной сфере, возглавляемый гендиректором Агентства по ипотечному жилищному кредитованию (АИЖК) Александром Плутником, вместе с КБ «Стрелка» должны разработать федеральный перечень стандартов по жилищному строительству и развитию городских общественных зон в сложившихся районах застройки и для применения при освоении новых территорий. Эту информацию „Ъ“ подтвердили обе стороны. В Минстрое добавили, что впоследствии рекомендации могут быть утверждены на законодательном уровне. О необходимости комплексного подхода к развитию городской среды президент Вла-

димир Путин говорил еще в мае 2016 года на Госсовете по градостроительству. Тогда же началась работа над специальной программой. Разработать ее должно КБ «Стрелка» за 3,8 млрд руб., но договор со «Стрелкой» пока не подписан, поэтому в АИЖК и бюро пообщали предоставить подробные комментарии поже.

Программа предполагает реализацию к чемпионату мира по футболу 2018 года 120 пилотных проектов по улучшению общественных пространств в 40 городах и преобразованию городской среды для 319 моногородов. Кроме того, «Стрелка» намерена протестировать новые объемно-пространственные регламенты в трех пилотных городах: пока выбрали Саратов, так как аналогичный тип застройки встречается в 26% российских городов и его опыт будет проще масштабировать, пояснил источник „Ъ“. По его словам, для начала будет проанализирована действующая нормативная база на предмет соответствия современным потребностям развития города.

Фонд и «Стрелка» пока имеют общие представления, как будет выглядеть итоговый перечень. По словам одного из источников „Ъ“, ориентиром может служить стандарт по благоустройству улиц, разработан-

ный «Стрелкой» по поручению мэрии Москвы. О том, что «Стрелка» может быть привлечена для разработки федерального перечня, в апреле этого года заявлял первый вице-премьер Игорь Шувалов.

● 000 «КБ „Стрелка“, по данным Kartoteka.ru, на 80% принадлежит действующему с 2009 года институту «Стрелка». Институтом через благотворительный фонд владеет кипрский офшор «АБНН Эквити Лтд». Попечительский совет института возглавляет бизнесмен Александр Мамут. По 10% в КБ «Стрелка» принадлежат Варваре Мельниковой и гендиректору структуры Денису Леонтьеву. Финансовые показатели не раскрываются.

Партнерство с фондом позволит «Стрелке» получить самый крупный для себя контракт. В январе 2015 года КБ выиграло тендер мэрии Москвы на разработку проектов методических документов для реализации подпрограммы «Моя улица» (сумма контракта — 922 млн руб.). В марте 2016 года «Стрелка» заключила с мэрией еще один контракт на 890 млн руб. на разработку концепции и стандартов благоустройства объектов инфраструктуры отдыха Москвы.

В случае с фондом КБ получило контракт, минуя конкурсные проце-

дуры. Это не квалифицируется как нарушение закона о госзакупках (223-ФЗ), так как фонд — некоммерческая организация, говорит руководитель антимонопольной практики «ФБК Право» Сергей Ермоленко. Фонд создан только в сентябре 2016 года, и пока не опубликованы документы, регламентирующие порядок закупочной деятельности. «В положении самого АИЖК есть более 20 перечней, когда агентство может совершать закупку у единственного поставщика», — отмечает эксперт, добавляя, что обычно госструктуры составляют положения таким образом, чтобы под них при необходимости можно было подтянуть любую закупку по профилю деятельности предприятия.

Директор Института региональных исследований и городского планирования Высшей школы экономики Ирина Ильина не уверена в успехе проекта: «Сомнительно, что можно разработать типовое решение региональных проблем на федеральном уровне без анализа на местном». Представитель АИЖК говорит, что в работу будут вовлечены специалисты из регионов, чьи рекомендации КБ «Стрелка» интегрирует в итоговый документ.

Екатерина Герасенко, Александра Мерцалова, Денис Скоробогатко

Правила игры



сокращает заместителя главного редактора Дмитрий Бутрин

Итоги летней дискуссии по ключевым вопросам, связанным с бюджетом на ближайшие годы, были подведены на Московском финансовом форуме (МФФ) в прошлую пятницу. В принципе, происходящее и было похоже на многочасовую захватывающий сериал, прокрученный с начала с ускорением за четыре минуты: видеть это было удобно, поскольку полную версию уже все смотрели. Сюжет вкратце: есть предложения по бюджетной консолидации, мощественные главные распорядители бюджетной системы (ГРБС) категорически отвергают возможность сокращения своих бюджетов минимум до 2020

Идеи новой пенсионной системы, в отличие от других инициатив Минфина, скорее всего, будут реализованы

года, в ответ Минфин предлагает несколько десятков заведомо более радикальных альтернатив, ГРБС и вице-премьеры хватаются за голову, далее идет много серий жарких совещаний. В финале опять есть те же самые предложения по бюджетной консолидации, что в марте — июне 2016 года, но до сдачи бюджета в Госдуму уже не полгода, как раньше, а неделя, но опять по существу ничего не решено.

Предложения Минфина и ЦБ по новой реформе пенсионной системы (на деле это, в отличие от действий 2011–2016 годов, реформа в истинном смысле этого слова — изменение базовых институтов), одобренные на МФФ, формально имеют тот же статус. Впрочем, в отличие от других «устрашающих» инициатив ведомств Антона Силуанова и Эльвиры Набиуллиной, они с очень большой вероятностью будут реализованы. Верить в это нам позволяет выступление на МФФ директора департамента госдолга Минфина Константина Вышковского, который подтвердил, что объемы чистых госзаимствований бюджета (преимущественно эмиссия ОФЗ) на 2017–2018 годы превысят 1 трлн руб., в 2019 году будут чуть меньше этой суммы. Новости в этом, строго говоря, нет: в бюджетных проектировках в начале июля (см. „Ъ“ от 6 июля) эти суммы были примерно такими же, хотя и большими. Но есть разница между триллионом в июле и триллионом в сентябре: хотя министр финансов на МФФ и констатировал, что приватизация «Башнефти» и «Роснефти» в планах на 2016 год, Минфин готов увеличить планы займов этого года на 100 млрд руб., новые займы позволят бюджету пока не развалиться и без приватизации.

Однако пенсионная реформа в этой ситуации Минфину и ЦБ почти необходима. Дополнительные пенсионные накопления в странах, аналогичных РФ, на первых этапах работы системы гарантированных частных накоплений — главный покупатель внутреннего госдолга. Без них в ситуации с заморозкой накоплений в старой системе, которая продлится весь 2017 год, быстро увеличивать емкость рынка госдолга без быстрого роста его доходности будет невозможно. Одновременно новые накопления должны и дополнительно стабилизировать рубль — без них рынок госдолга РФ станет слишком зависим от нерезидентов и конъюнктуры мировых рынков госдолга. Поэтому, хотя формально альтернативы реформе у правительства есть, маловероятно, чтобы все повернулось иначе, в противном случае Белому дому придется что-то менять в бюджете по существу.

ИНВЕСТИЦИИ И ФИНАНСЫ

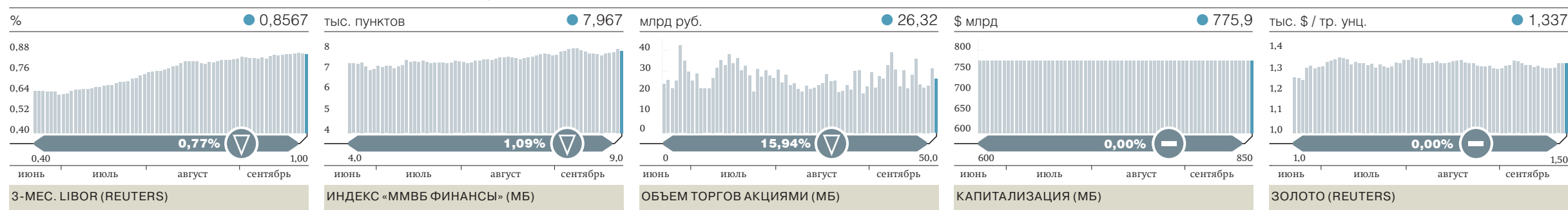

Векселя уводят подальше от денег

ФНС требует обезначить сделки с ценными бумагами

ФНС предложила перевести все сделки граждан с ценными бумагами в сферу безналичных расчетов. В ведомстве указывают, что таким образом намерены перекрыть известную обналичивания средств. Участники рынка считают, что на самом деле ФНС заинтересована не только в борьбе с черным налом, но и в получении контроля за сделками физлиц по купле-продаже ценных бумаг, что должно повысить налоговые поступления.

О необходимости перевести все сделки физлиц с ценными бумагами в сферу безналичных расчетов заявил начальник управления налогообложения имущества и доходов физических лиц ФНС России Михаил Сергеев на Московском финансовом форуме. По его словам, одним из наиболее популярных видов обналичивания денежных средств является покупка банками векселей у физических лиц за наличный расчет. Для того чтобы пресечь эту схему и необходимо запретить сделки граждан с ценными бумагами за наличный расчет, полагает господин Сергеев. Замминистра финансов Илья Трунин отметил, что пока это только идея, но Минфин в целом поддерживает перевод максимального объема операций в безналичную форму.

Участники рынка признают, что проблема обналичивания средств через вексельные сделки с гражданами действительно существует. Такие случаи выявлялись в банках, лишенных лицензий. Например, у дагестанского Трастового банка (лицензия отозвана в 2012 году) в свое время налоговики совместно с правоохранителями выявили схему незаконного обналичивания денежных средств с использованием банковских векселей на сумму 6,7 млрд руб. Лицензию у банка ЦБ отозвал также за нарушение антиотмывочного законодательства (в части идентифика-

ции клиентов при массовых операциях с собственными векселями). Впрочем, по словам банкиров, подобные схемы обналичивания не имеют большого распространения. Добросовестные же банки крайне редко приобретают векселя у физлиц за наличный расчет, отмечают участники рынка. «Львиная доля сделок банков с векселями — с юристами по безналу», — отмечает главбух одного из крупных банков. — Сделки с физ-

ЦИТАТА



Объем средств, которые госбюджет мог бы дополнительно получить за счет подоходного налога с неучтенных доходов населения, составляет примерно 520 млрд руб., но собрать их довольно затруднительно

— Илья Трунин, замглавы Минфина, 23 сентября 2016 года

лицами единичны, и они традиционно вызывают повышенный интерес со стороны налоговиков при проверках банка».

Впрочем, операции с векселями за наличный расчет граждане все же осуществляют. Это, например, погашение за наличный расчет физлицами векселей «на предъявителя». «Нередко в практике встречается, что банк продает подобный вексель компании, а потом его гасит физлицо за наличный расчет», — отмечает сопредседатель комитета АРБ по вопросам ПОДФТ и комплаенс-рискам Алексей Тимошкин. «Такой вексель физлицо, например, может получить от компании за оказанные ей услуги», — продолжает руководитель налоговой практики юридической компании BMS law Firm

Давид Капианидзе. Встречаются сделки с участием векселей и между физлицами. «Например, одно физлицо выдает другому вексель (аналог займа)», — добавляет партнер компании Taxologi Леонид Сомов. «По закону в этом случае физлицо, получившее доход по векселю в виде процентов или дисконта (по дисконтному векселю), должно уплатить НДФЛ с полученного дохода», — продолжает он. — Но по факту граждане не спешат декларировать эти доходы, а всплыть информация о таких сделках может лишь в одном случае — при возникновении конфликта сторон и обращении их в суд».

Реализация предложения ФНС позволит вывести эти сделки из тени. «Перевод сделок физлиц с ценными бумагами на безнал сделает их отменнее прозрачными для ФНС», — отмечает руководитель налоговой практики юридического бюро DS Law Олег Понамарев. «Информацию о сделках ИФНС могут получать от банков, через счета которых проходят средства», — отмечает Леонид Сомов. — Это в духе существующего тренда: налоговики делают ставку именно на банки как на основной источник информации о доходах налогоплательщиков».

Для реализации этой новации ФНС может не спрашивать мнения ЦБ или участников рынка. «Если Минфин захочет сделать банк налоговым агентом, который будет фиксировать сделки с векселями, запрашивать информацию о цене приобретения и удерживать налог, то для этого будет достаточно внести поправки в Налоговый кодекс», — говорит Давид Капианидзе. Учитывая, что, по словам Ильи Трунина, из-за теневых доходов населения бюджет недополучил 520 млрд руб., вероятность того, что инициатива ФНС будет реализована, высока. Впрочем, оценить доходы бюджета, как и объем сделок граждан с векселями, проводимых за наличный расчет, эксперты затрудняются, ссылаясь на отсутствие статистики по этому вопросу.

Вероника Горячева

Займы до расплаты

По закону нарушение требования об обязательном членстве в профессиональной СРО как раздает регулятору право исключить МФО из реестра. При этом восстановиться в гостреestre не ранее чем через год с момента исключения.

По мнению экспертов, несмотря на то что рынок покинет очень значительная часть МФО, действия ЦБ вполне обоснованы. Заместитель директора СРО «МиР» Андрей Паранич считает, что весьма вероятно, что иными нарушениями у тех, МФО которые не получили шанса на исправление, было представление отчетности. «Более того, я предполагаю, что часть из этих МФО по факту уже не ведет реальной деятельности», — добавляет господин Паранич. Для тех же, кто получил предписание, 90 отведенных дней вполне хватит для вступления в СРО. «Любая законопослушная МФО даже со сложным корпоративным управлением

при желании успеет в срок вступить в СРО», — продолжает он. — Со стороны СРО, во всяком случае нашей, никаких преград к этому нет. Нам слуховой хватить этого времени на изучение уставных документов МФО и проверки полномочий ее руководителя».

946 МФО нарушили требование по обязательному членству в саморегулируемых организациях с 6 сентября 2016 года

Правозащитники считают, что регулятор поступил с нарушителями требования о вступлении в СРО слишком мягко. «За такое поведение МФО надо наказывать самым строгим образом, а не проявлять к ним лояльность, поскольку кажушаяся „невнимательность“ говорит об отношении организации к своему делу и клиентам», — говорит председатель правления Ме-

ждународной конфедерации обществ потребителей Дмитрий Янин. — Регулятор поступает очень мягко, давая возможность нарушителям продолжить работу на рынке, поскольку у МФО не было весомых причин не выполнить требования закона». Действи-

тельно, по словам Андрея Паранича, ничто не мешало МФО стать членами СРО в установленные законом сроки. «Некоторые МФО хотели сэкономить на членских взносах (их нужно уплачивать раз в квартал), а некоторые просто не были внимательными к требованию закона», — полагает он.

Юлия Полякова, Вероника Горячева

Долгам распишут рейтинги

Биржа расширяет требования к облигациям

Московская биржа внесет изменения в правила листинга, введя требования по уровню рейтингов для всех выпусков облигаций — сначала для тех, которые входят во второй уровень котировального списка, а затем и для внесписочных долговых бумаг. В дальнейшем, когда появятся соответствующие методологии рейтингования, это требование может быть распространено и на закрытые паевые инвестиционные фонды. Эксперты отмечают, что это решение будет работать в основном на развитие рейтинговых услуг.

Московская биржа намерена расширить применение кредитных рейтингов в целях листинга. «Мы обсуждаем возможность введения требования по рейтингам не только для включенных облигаций и ипотечных сертификатов участия в высший котировальный список», — сообщила в своем выступлении на Московском финансовом форуме управляющий директор по фондовому рынку Московской биржи Анна Кузнецова. — Речь идет о расширении данных требований и на другие списки — на второй и третий уровни котировального списка». По ее словам, пока речь идет только об облигациях. Требование будет действовать для вновь размещаемых бумаг. Окончательно решение будет принято после того, как ЦБ примет соответствующие нормативные акты и сформирует реестр аккредитованных рейтинговых агентств. «Мы возьмем какое-то время, чтобы посмотреть, как перестроилась рейтинговая индустрия, а

потом будем вводить это требование», — пояснила госпожа Кузнецова. По ее словам, это может произойти во второй половине 2017 года.

Сейчас во втором уровне котировального списка Московской биржи торгуются 211 выпусков облигаций 80 эмитентов. 696 выпусков 296 эмитентов торгуются вне котировального списка (третий уровень, включая сектор РИИ). Причем значительная доля таких облигаций представляет собой качественные бумаги надежных эмитентов (крупных банков и предприятий, компаний с госучастием и т. д.). «Эти бумаги могли попасть во второй или третий список, например, по причине короткого срока обращения бумаги или отсутствия обеспечения», — поясняет директор по корпоративным рейтингам RAEX («Эксперт РА») Александр Тараников. Сейчас критерии отсечки по уровню финансового состояния эмитента из второго и третьего списков фактически является только требование о безубыточности в течение одного года из трех последних. «Оно видится, безусловно, недостаточным, поэтому введение рейтинговых требований можно назвать целесообразным», — отмечает она.

При этом оценить значение такого требования можно будет не раньше, чем станут известны список агентств и приемлемые уровни присваиваемых им кредитных рейтингов. «Пока нет ясности, какие агентства и как будут действовать на рынке после аккредитации, трудно сказать, насколько комфортны для эмитентов будут их действия. Сейчас решение биржи выглядит в большей степени как защита рейтин-

гового рынка, а не интересов инвесторов», — говорит руководитель департамента рынков долгового капитала БКС Алексей Куприянов. Впрочем, в любом случае любая оценка от любого агентства, чем ее отсутствие, добавляет он. «Требования к уровню рейтингов, вероятно, должны быть мягче, чем для первого уровня списка, но сам факт факт рейтинга эмитентов через рейтинги признаваемых регулятором агентств позволит улучшить качество бумаг, листингованных на бирже», — резюмирует госпожа Тараникова.

Впрочем, речь может идти и о глобальном значении этой идеи, считает директор департамента финансовых рейтингов НРА Карина Артемьева. «Мы идем в направлении очень прозрачного регулирования. Прописывания правил для того или иного вида финансовой операции, того или иного объекта или типа компании, которая работает на рынке», — говорит она. И в этом смысле определенный уровень рейтинга может быть необходимым, хотя и недостаточным условием для того, чтобы тот или иной инструмент мог быть использован — например, при вложениях резервов пенсионных фондов или в инвестиционных стратегиях управляющих компаний.

Вслед за облигациями под действие нового требования могут попасть и закрытые паевые инвестиционные фонды. По словам госпожи Кузнецовой, пока такая возможность обсуждается только теоретически, поскольку методологии рейтингования этого финансового инструмента на российском рынке еще нет.

Мария Сарычева

Инвестиционный минимум

Российский рынок все еще привлекает инвесторов

Нервозность в ожидании заседания ФРС вынудила инвесторов впервые за июнь сокращать присутствие на развивающихся рынках. По данным Emerging Portfolio Fund Research (EPFR), отток составил \$171 млн. Исключением стал российский фондовый рынок, который продолжал привлекать инвесторов своей дешевизной.

Данные EPFR свидетельствуют о том, что инвесторы, в течение трех месяцев активно вкладывавшие в развивающиеся рынки, начали забирать свои средства. За неделю, закончившуюся 21 сентября, фонды, инвестиционная политика которых ориентирована на emerging markets, потеряли \$171 млн. На предыдущей неделе результат был совершенно иной — приток составил \$528 млн. Текущий результат — первый со знаком «минус» с июня. Пессимистичные настроения

инвесторов были связаны с неопределенностью относительно заседания Федеральной резервной системы США. Хотя участники рынка оценивали вероятность повышения ставки менее чем в 20%, нервозность на рынках была высокой. «Неопределенность относительно того, как будет в дальнейшем развиваться ситуация, сопряжена с сопоставимыми рисками, которые инвесторы не любят. Поэтому предпочитают с осторожностью относиться к вложениям в наиболее рискованные активы», — отмечает портфельный управляющий группы «Тринфико» Фарит Закиров.

Из общего тренда выбивались российские фонды. По данным EPFR, за отчетную неделю инвесторы вложили в российский фондовый рынок \$5 млн. Но даже такого скромного результата хватило, чтобы вывести российский фондовый рынок в число лидеров по привлечению инвестиций

среди стран БРИКСТ. Отток капитала из сопоставимых фондов варьировался от \$6,5 млн (ЮАР) до \$265 млн (Китай), отметил в обзоре аналитик Sberbank Investm Research Коул Эйкзон. «Некоторые экономические индикаторы за последние несколько месяцев показывают, что у российской экономики появились хорошие шансы на восстановление во второй половине 2016 года. Поэтому все больше иностранных инвесторов присматриваются к российским активам, тем более что они пока еще недооценены и торгуются с существенным дисконтом по сравнению с другими странами», — отмечает президент инвесткомпаний А1 Александр Винокуров. По оценкам А1, российские компании торгуются в среднем с коэффициентом P/E на уровне 5, тогда как у компаний развитых стран он на уровне 20, а развивающихся — 14.

Виталий Гайдаев

НУЖНА ПОМОЩЬ

Зорина Ева, 3 года

Диагноз: продольная эктрометрия правой голени.

Чтобы Ева смогла ходить, как все дети, необходимо дорогостоящее лечение: 2 662 277 рублей.

Вы можете помочь прямо сейчас, отправив смс с любой суммой (цифрами) на номер 4345.

На сайте www.worldvita.ru/391 Вы можете посмотреть фотографии, счет на лечение, прочитать письмо от родителей, помочь онлайн с помощью банковской карты.

Банковские реквизиты для оказания помощи:
Благотворительный Фонд Помощи Детям
ИНН: 7819030709
КПП: 781901001
Р/счет: 40703810655240000096
Банк: Северо-Западный банк ПАО Сбербанк
г. Санкт-Петербург
БИК: 044030653
К/счет: 30101810500000000653
Назначение: пожертвование, программа 391.



Благотворительный Фонд Помощи Детям WorldVita — один из ведущих благотворительных фондов России, надежный партнер в области благотворительности.

Контакты:
www.worldvita.ru, 8(495)6418495, info@worldvita.ru.

WorldVita
Вместе мы справимся!

Проект объединения банков «Юниаструм» и «Восточный», о котором было объявлено этим летом, временно заморожен. Причины — качество активов обоих банков и неочевидность эффекта от синергии их бизнеса. Кроме того, по информации «Ъ», нет согласия между сторонами о структуре собственников в будущем объединенном банке.

О том, что переговоры об объединении банков «Юниаструм» и «Восточный» приостановлены, «Ъ» рассказали несколько источников, знакомых с ситуацией. По словам одного из них, это произошло в начале сентября после окончания проверки ЦБ в банке «Восточный». «У регулятора возникли вопросы к качеству активов, и сейчас ведется дискуссия на эту тему», — говорит собеседник «Ъ», близкий к банку «Восточный». Другой источник «Ъ», знакомый с переговорами, уточняет, что у «Восточного», в свою очередь, есть вопросы и к качеству активов «Юниаструма» и после глубокого due diligence перспектива объединения совсем неочевидна. «Регулятор пока согласия на сделку не дал, так как нет четкого понимания того, как акционеры планируют закрывать существующие проблемы, которые после объединения никуда не исчезнут», — добавляет собеседник «Ъ».

● Контролирующим акционером банка «Восточный» является фонд Baring Vostok (55,7%), 24,99% принадлежит банку «Юниаструм», 8,15%

владеет фонд Russia Partners, еще 8,6% принадлежит четверем миноритариям и 2,5% — остальным акционерам. 80% акций «Юниаструма» принадлежит Артему Аветисяну, еще по 9,9% владеют Шерзод Юсупов и Юрий Данилов. «Юниаструм» стал акционером «Восточного» в мае текущего года, в июле было объявлено о планах по консолидации банков. По данным рейтинга «Интерфакс», по итогам первого полугодия «Восточный» занял 46-е место по активам, «Юниаструм» — 63-е.

Федеральная антимонопольная служба (ФАС) одобрила объединение банков в начале августа. Причем, как отмечают собеседники «Ъ», в ФАС направились два ходатайства — о присоединении «Восточного» к «Юниаструму» и наоборот. ФАС одобрила оба варианта, но у акционеров нет до сих пор согласия о том, какой вариант предпочесть. «Выбор одного из двух вариантов будет означать, что именно команда банка, к которому присоединяют, сохранится», — указывает один из собеседников «Ъ». Формально «Восточный» крупнее «Юниаструма». При любом варианте консолидации банков «Юниаструм» получит около 40%, но в то же время Baring Vostok утратит контроль. Известно, что фонд Baring Vostok не заинтересован в инвестициях в российский актив и уже второй год намеревается полностью выйти из состава его акционеров. «Однако против слияния, в рамках которого у объединенного банка не окажется контр-

олирующего акционера, выступают миноритарии банка «Восточный», что осложняет переговоры по сделке», — говорит один из собеседников «Ъ».

Эксперты и вовсе сомневаются в необходимости слияния. «Мы оцениваем позитивно тот факт, что «Восточный», видимо, прошел пик проблем с качеством кредитного портфеля и постепенно выходит на траекторию операционной безубыточности», — указывает аналитик агентства Moody's Ольга Ульянова. — Но одним из факторов риска остается объявленное ранее намерение провести слияние с банком «Юниаструм». Остается неясным, какого рода синергия могла бы быть получена в результате этой сделки, и вытекающая отсюда неопределенность внушает некоторые опасения. По словам аналитика агентства «Эксперт РА» Руслана Коршунова, идея объединения банков выглядит спорной и синергия бизнесов розничного «Восточного» и специализирующегося на МСБ «Юниаструма» неочевидна. Кроме того, у обоих банков есть существенные проблемы с качеством активов, которые нужно решать, добавляет он. Согласно российской отчетности на 1 сентября, уровень просроченной задолженности в розничном портфеле у «Восточного» и «Юниаструма» составлял 24% и 27% соответственно, а в корпоративном — 8% у обоих банков. В «Юниаструме» и Baring Vostok в пятницу отказались от комментариев.

Юлия Локшина, Юлия Полякова

Промышленность и энергоресурсы

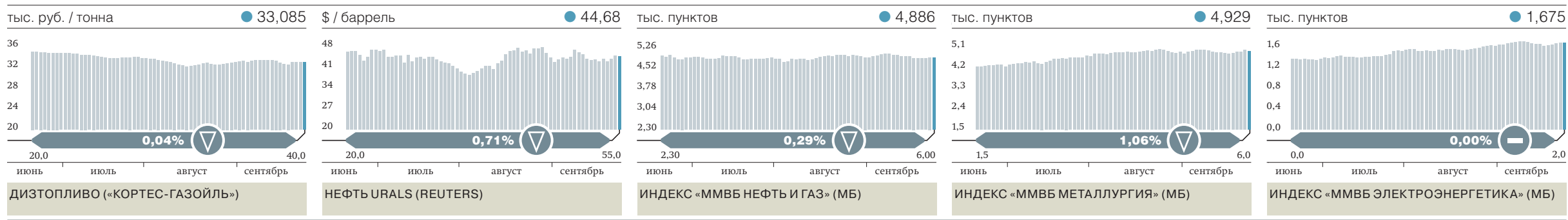

Нефтяникам запретят играть словами

ОАО РЖД хочет унифицировать тарифы для разных продуктов

ОАО РЖД собирается в следующем году закрыть лазейку для нефтекомпаний, которые сейчас могут варьировать маркировку нефтепродуктов так, чтобы при перевозке платить более низкий тариф. За счет ряда поправок к тарифным правилам монополия планирует заработать в 2017 году дополнительно 15,3 млрд руб. Эта мера уменьшит маржу нефтяников при экспорте нефтепродуктов, полагают эксперты.

(второй класс) и бензином газовым стабильным (БГС, оплачивается по наиболее дешевому первому классу тарифа), нефтью (второй класс) и газовым конденсатом (первый).

Чтобы не давать нефтяникам пользоваться этими различиями, ОАО РЖД предложило с 2017 года перевести из дешевого первого класса во второй БГС и дистилляты газового конденсата (ДГС). На газовый конденсат предлагается увели-

рифном классе доходят до 45%. Объем перевозки БГС и ДГС по железной дороге весьма значителен. Как отмечает Михаил Турукалов из «Аналитики товарных рынков», с начала года по сети ОАО РЖД перевезено около 9,7 млн тонн газового бензина и 5,25 млн тонн ДГС. Эти продукты используются в нефтепереработке и нефтехимии, основные грузоотправители — нефтекомпании. Там отказались комментировать инициативу РЖД, но со-

15,3 миллиарда рублей
хочет дополнительно получить от нефтекомпаний ОАО РЖД

чить надбавку к тарифу на 5 п. п., на энергетические газы — на 3 п. п., на нефтяное и технологическое топливо — на 8,9 п. п., на газойль — снизить на 20 п. п. За счет этого монополия хочет получить дополнительные доходы 15,3 млрд руб. Сумма подсчитана с учетом отмены максимальной тарифной надбавки 13,4% к экспортным грузам в рамках тарифного коридора (устанавливаемые ОАО РЖД изменения тарифа ФАС). Основная часть этих средств (11,9 млрд руб.) будет получена от перевода БГС и ДГС во второй тарифный класс.

Тендиректор Института исследований проблем железнодорожного транспорта Павел Иванкин замечает, что перенос из первого класса во второй одномоментно лишает груз и понижающих коэффициентов на дальность перевозки, которые в первом та-

беседники „Б“ в отрасли отмечают, что рост тарифов негативно скажется на марже поставок этих типов грузов.

«Здесь действительно нормативная проблема, поскольку только по бензину существует не менее десятка способов маркировки продукта по ГОСТу, ТУ и так далее и производитель выбирает наиболее удобный», — говорит глава информационно-аналитического центра Рурес Андрей Костин. Эксперт отмечает, что железнодорожная перевозка БГС и ДГС, как правило, идет на экспорт, поскольку эти продукты являются «хвостами» основного процесса нефтепереработки. При таких поставках довольно велико транспортное плечо, так что рост тарифа негативно скажется на экономике экспорта, заключает он.

**Наталья Скорлыгина,
Юрий Барсуков**

Пошлина по льготному курсу

Бесплатный экспорт улучшит показатели ННК

Независимая нефтегазовая компания (ННК) «Роснефти» Эдуарда Худайнатова получила льготы по экспортной пошлине, которая при текущих ценах на нефть позволит сэкономить компании около \$40 млн в год. С учетом сложной финансовой ситуации в компании эта льгота может существенно улучшить ее положение, отмечают эксперты. Аналогичных льгот добились и Иркутская нефтяная компания (ИНК), которая в этом году намерена добыть 7,5 млн тонн.

Правительство выдало ННК Эдуарда Худайнатову льготы по экспортной пошлине на 3,6 млн тонн нефти, добываемой на одном из основных ее активов — Колвинском месторождении в Ненецком АО. Льгота выдана и трем месторождениям ИНК — Даниловскому (запасы 12 млн тонн), Марковскому (851 тыс. тонн) и Ичединскому (11 млн тонн).

Нефтекомпании пользуются двумя основными видами льгот — по НДС (налог на добычу полезных ископаемых) и экспортной пошлине. Например, бесплатно экспортировать нефть можно с шельфовых месторождений, а снижение пошлины возможно для нефти в Восточной Сибири, в Ненецком и Ямало-Ненецком АО с особыми физико-химическими характеристиками либо при добыче сверхвязкой нефти. Учитывая непростые условия добычи нефти в этих районах, для них может применяться и пониженная ставка НДС. Льготная пошлина при нынешних ценах на

нефть для месторождений ННК и ИНК будет нулевой и будет действовать, пока там не будет преодолен установленный порог добычи.

Для ННК эта льгота более существенна в силу сложного финансового положения, связанного, в частности, с высокой долговой нагрузкой. Выручка Alliance Oil (основной нефтяной актив ННК) за 2015 год — \$2,1 млрд, EBITDA — \$318 млн, чистый убыток — \$211 млн. Добыча нефти ННК в 2015 году составила 2,5 млн тонн, в этом году планируется на том же уровне. В этом году компания проводит серьезную оптимизацию затрат, по словам источника „Б“ на рынке, включая закрытие и сокращение персонала. Кроме того, компания по-прежнему хочет участвовать во временно отложенной приватизации «Башнефти».

По данным ЦДУ ТЭК, добыча на Колвинском в 2015 году составила 435 тыс. тонн, это около 20% от добычи всей ННК. Запасы месторождения по стандартам PRMS 2P оценивались в 33 млн тонн, по 3P — 71 млн тонн. Колвинское досталось ННК при покупке Alliance Oil у Мусы Бажаева в 2014 году. По расчетам „Б“, при среднегодовой цене на нефть \$45 за баррель и текущем уровне добычи нефти ННК благодаря льготе на Колвинском сможет сэкономить около \$40 млн в год. Для ННК льгота по Колвинскому месторождению будет существенна в плане улучшения экономики компании, считает Карен Дашьян из Advance Capital. Он называет льготу справедливой, учитывая сложные условия добычи нефти в Ненецком АО.

Дмитрий Козлов

ДНИ РОЖДЕНИЯ

Сегодня исполняется 51 год председателю совета директоров ПАО «Северсталь» **Алексею Мордашову**

Его поздравляет генеральный директор ПАО «Солиерс» **Вадим Швецов**: — Уважаемый Алексей Александрович, примите мои искренние поздравления! Ваша личная история успеха уже давно стала олицетворением лучших качеств российского бизнеса — предпринимательской энергии, смелости быть первым во внедрении передовых практик и нацеленности на непрерывное развитие. Своим примером вы во многом сформировали и продолжаете формировать высокие стандарты бизнес-культуры в России. Позвольте пожелать вам вдохновения для

того, чтобы запускать новые проекты, азарта — для того, чтобы рисковать и выигрывать, и удачи — для воплощения всех задумок и идей!

Поздравление передает губернатор Вологодской области **Олег Кувшинников**: — Уважаемый Алексей Александрович! Примите поздравления с днем рождения. Компания «Северсталь», как одна из крупнейших международных сталелитейных и горнодобывающих компаний, безусловный промышленный лидер нашего региона, является образцом сохра-

нения и поддержания добрых традиций и внедрения смелых инноваций в самых различных сферах: менеджменте, сфере технологий, корпоративной культуре, социальной сфере. Не останавливаясь на достигнутом, вы создаете успешно работающие новые проекты. Ваш талант и профессионализм позволяют строить и развивать бизнес в различных сферах мировой экономики. От имени правительства Вологодской области и от себя лично желаю вам крепкого здоровья, благополучия, реализации всех намеченных планов.

Сегодня исполняется 47 лет президенту ОАО РЖД **Олегу Белозеру**

Его поздравляет президент, председатель правления ПАО «Сбербанк» **Герман Греф**: — Уважаемый Олег Валентинович! Для России дороги — это практическая национальная идея. Поэтому управлять железнодорожной сетью нашей страны не только почетно, но и очень ответственно. В современном мире от инфраструктуры одновременно требуется как надеж-

ность и безопасность, то есть в каком-то смысле здоровая консервативность, так и переход на инновационные рельсы. Это важный фактор развития всей нашей национальной экономики. Вы стремитесь делать компанию РЖД и технологичной, и ориентированной на клиентов. В день рождения я желаю вам в этом успехов и побед.

Рубрику ведет группа «Прямая речь»

Минфин пока не будет трогать акцизы

Деньги у нефтяников изымут за счет НДС

Дополнительные налоговые изъятия из нефтяной отрасли, которые должны составить 238 млрд руб., в 2017 году почти наверняка будут сделаны только за счет роста налога на добычу полезных ископаемых (НДПИ). В отрасли предлагали уменьшить предлагаемый рост НДС за счет отказа от планового снижения акцизов, но нефтекомпания не смогли договориться и представить правительству единую позицию. Но и повышение налоговой нагрузки за счет НДС не означает, что акцизы трогать не будут: Минфин оставляет себе эту возможность на случай проблем с балансировкой бюджета.

Минфин в ближайшие дни внесет в правительство законопроект о повышении НДС на нефть в 2017–2019 годах, заявил в пятницу заместитель главы министерства Илья Трунин на Московском финансовом форуме. О параметрах предлагаемого повышения НДС „Б“ писал 15 сентября, они подразумевают рост базовой ставки налога для нефти на 2017 год примерно на \$1 на баррель (на 473 руб., до 1392 руб. на 1 тонну). Это позволит собрать с отрасли дополнительно 238 млрд руб., с учетом снижения налога на прибыль чистые поступления в бюджет составили бы примерно 200 млрд руб.

Нефтекомпании тогда же предлагали другую схему, при которой акцизы на топливо в 2017 году остались бы на текущем уровне (по плану должны снизиться). Эта мера дала бы бюджету около 100 млрд руб. и позволила бы повысить НДС лишь наполовину от того, что предлагал Минфин. Но, по данным Аркадия Дворковича нефтяники не смогли представить согласованную

позицию: так, «Роснефть» была против того, чтобы не снижать акцизы, а ЛУКОЙЛ занял «неоднозначную позицию». Вчера господин Дворкович заявил, что схема изъятий еще не согласована, но, по мнению собеседников „Б“, при отсутствии единства среди нефтяников Минфин почти наверняка сумеет про-

ЦИТАТА



В этом году дополнительные изъятия из отрасли составили почти 200 млрд руб., плюс налоговый маневр дал снижение эффективности нефтепереработки почти на 75 млрд руб. только по нашей компании

— Вагит Алекперов, президент и основной владелец ЛУКОЙЛ, 16 сентября в интервью „Б“

вести свой вариант. На руку министерству и то, что на принятие решения осталось несколько дней: законопроекты по бюджету должны быть внесены в правительство до 1 октября.

Но даже если будет принято решение о том, что рост налоговой нагрузки на нефтяников ограничится ростом НДС, это не означает, что акцизы никто трогать не будет. Илья Трунин с улыбкой заметил в пятницу, что министерство пока не планирует рост акцизов, но все будет зависеть от ситуации с бюджетом. Акцизы можно внепланово увеличивать в течение года (так случилось, например, этой весной), тогда как с НДС такой маневр по закону проделать нельзя. Иными

словами, нефтяники в 2017 году могут заплатить дважды, хотя в случае акцизов как минимум часть роста налогов можно прямо переложить на потребителей.

Минфин обозначил и дальнейшие планы по росту НДС на нефть на 2018–2019 годы. По замыслу министерства, налоговые изъятия будут подниматься на 50 млрд руб. к базе предыдущего года, если только нефтекомпания не согласится на обнуление экспортной пошлины на нефть. Нефтяники пока сомневаются, поскольку полагают, что при обнулении пошлины их потери из-за сокращения маржи нефтепереработки в РФ будут выше, чем при росте НДС. Андрей Полищук из Raiffeisenbank полагает, что перспектива полного обнуления экспортной пошлины будет иметь слишком много серьезных последствий, чтобы нефтекомпания можно было быстро убедить в необходимости этой меры. Кроме того, наибольшую потерю понесут компании со сравнительно низкой глубиной нефтепереработки, в частности «Роснефть», для которой было бы выгодно по возможности отсрочить обнуление пошлины, чтобы успеть модернизировать НПЗ.

Первый заместитель главы «Газпром нефти» Вадим Яковлев, выступая на форуме, заметил, что рост налоговой нагрузки на отрасль приведет к сокращению добычи. По его мнению, уже в 2018 году бюджет больше потеряет от снижения добычи нефти, чем дополнительно получит через рост НДС. Но собеседники „Б“ в отрасли признают, что пока этот аргумент выглядит довольно слабым: хотя совокупная налоговая нагрузка на отрасль в последние годы только росла, добыча, не считая небольшого спада в 2009 году, непрерывно увеличивается уже более 15 лет.

Юрий Барсуков

Бульдозеры застряли на складах



ПРОИЗВОДСТВО СТРОИТЕЛЬНОЙ И СПЕЦИАЛЬНОЙ ТЕХНИКИ В РОССИИ (% 2015 К 2014 ГОДУ)* ИСТОЧНИК: АЕБ.

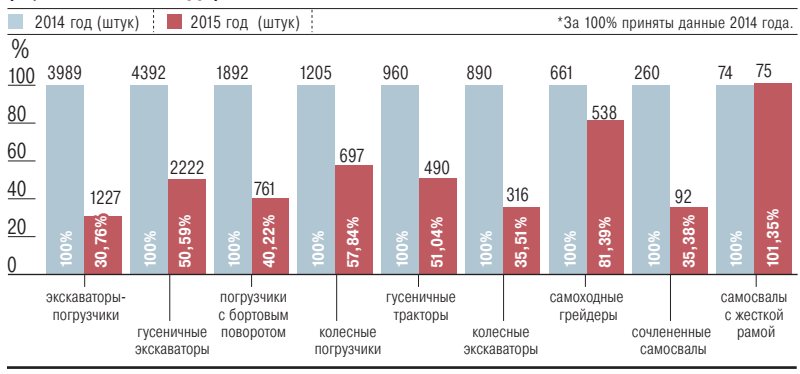

Сектор падает с 2014 года, господдержка почти отсутствует, говорит источник „Б“ на рынке, платежеспособный спрос закрывается в основном импортом. По его данным, доля импорта по гусеничным экскаваторам в 2015 году была 96%, по экскаваторам-погрузчикам — 85%, по фронтальным погрузчикам — 80%. Утильсбор, введенный в этом году, потеснил и технику с вторичного рынка. По данным источника „Б“, по экскаваторам-погрузчикам доля поддержанной техники сократилась в 5,5 раза, по гусеничным экскаваторам — в 3,5 раза, по фронтальным погрузчикам втрое. Утильсбор почти не повлиял и на спрос на новую технику, собеседник „Б“ объясняет это тем, что продается техника со складов производства 2014–2015 годов, ввезенная до утильсбора.

В «ЧТЗ-Уралтраке» (бульдозеры, трубоукладчики, фронтальные погрузчики) рассказали, что в этом году спрос в среднем сохраняется, но «местами слабее» с учетом сокращения инвестпрограмм крупных игроков. Но в компании считают, что девальвировавший рубль и утильсбор развернули потребителя от иностранной техники в сторону отечественной: в первом полугодии продажи «ЧТЗ-Уралтрака» выросли на 20–25%, стало комфортно конкурировать с китайцами, так как в конце 2015 года ЕЭК ввела антидемпинговые пошлины на пять лет на китайские гусенич-

ные бульдозеры (ставка до 45% в зависимости от бренда).

В John Deere отметили, что при снижении инвестиций в инфраструктуру и при утильсборе сосредоточились на дилерской сети, сервисе, локализации. В компании считают, что в 2017 году рынок начнет восстанавливаться. В Hitachi JCB заявили, что из-за утильсбора больше «пострадали» мини-экскаваторы, колесные и гусеничные экскаваторы, экономическая ситуация меньше повлияла на дорогие продукты (мини-погрузчики с бортовым поворотом), позитивную динамику показали телескопические погрузчики. В компании говорят, что за два года маржинальность поставщиков упала, многие сократили персонал, слабые дилеры ушли с рынка. Основной проблемой в JCB сочли недостаток финансирования инфраструктуры проектов из-за «перекрытого доступа к дешевым европейским кредитам» (из-за санкций), пока во-

прос не решится, о восстановлении сектора «не может быть и речи».

Источник „Б“ в отрасли видит перспективы роста в 2017 году за счет отложенного спроса, подъема цен на импорт при истощении складов и «нежелании» концернов «уменьшать издержки за счет локализации». Российские игроки могут держать цены на уровне начала — середины 2016 года, рассуждает он, а при «правильном» организованной господдержке к концу 2017 года можно добиться роста рынка на 20%. В «ЧТЗ-Уралтраке» на серьезный рост в 2017 году не рассчитывают, но уверены, что дно пройдено, а в среднесрочной перспективе спрос восстановится до докризисных объемов (5 тыс. бульдозеров, 10 тыс. экскаваторов, 3 тыс. катков в год). Владимир Беспалов из «ВТБ Капитала» говорит, что в кризис многие сокращали парк, реализация его на вторичном рынке, но оживление спроса вряд ли будет резким.

Яна Циновева

Поздравление специальному представителю президента Российской Федерации по вопросам международного сотрудничества в области электроэнергетики С.И. ШМАТКО по случаю пятидесятилетия

Уважаемый Сергей Иванович! Примите самые искренние поздравления с Юбилеем!

Не многим удается получить такой разнообразный профессиональный и творческий опыт, каким обладаете Вы: поучиться и поработать как в России, так и за рубежом, реализоваться в частном секторе и ведущих государственных компаниях, стать ярким федеральным руководителем. Ваше стремление к постоянному самосовершенствованию, обстоятельности, умение быстро и при этом досконально разобраться в проблеме делают Вас примером отношения к делу. Много лет Вы посвятили государственной службе. На посту главы Министерства энергетики России Вы внесли большой вклад в развитие национального топливно-энергетического комплекса. При Вашем участии были реализованы важнейшие стратегические проекты. Многие отраслевые предприятия перешли на современные принципы управления, добились рекордных показателей, укрепили свои позиции на международных рынках.

Компания «Россети» делала свои первые шаги именно под Вашим непосредственным руководством в качестве председателя совета директоров. Вместе с Вами «Россети» начали теперь уже необратимый процесс консолидации электростроительных активов, который инициировал и поддержал президент России Владимир Владимирович Путин.

Надеемся, наше плодотворное сотрудничество будет продолжаться еще многие годы и принесет немало пользы стране. От имени многотысячного коллектива «Россетей» желаю Вам крепкого здоровья, удачи, благополучия и всего самого доброго.

С уважением, генеральный директор ПАО «Россети» О. Бударгин

ПОТРЕБИТЕЛЬСКИЙ РЫНОК И ТЕЛЕКОММУНИКАЦИИ

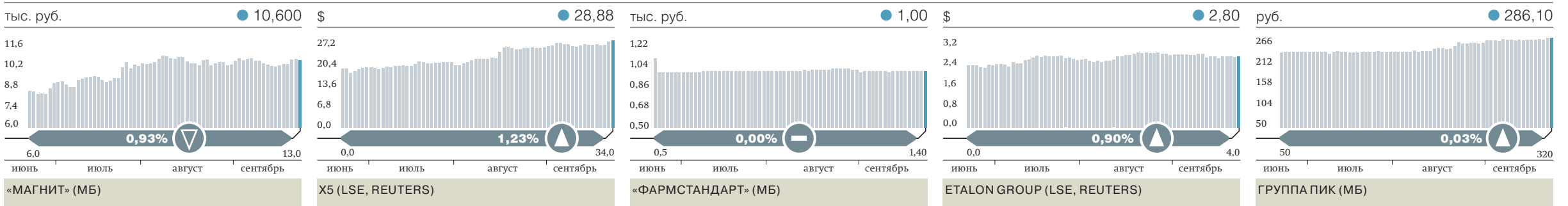

Власти идут на перехват

Работа над дешифровкой интернет-трафика признана официально

Расшифровка и анализ всего интернет-трафика россиян действительно обсуждается органами власти, подтвердила член рабочей группы при администрации президента Наталья Касперская. Вопрос лоббируют ФСБ и Роскомнадзор, чтобы решить проблему с «неподконтрольной» России частью интернета. Для российских интернет-сервисов дешифровка может обернуться репутационными рисками.

Вопрос перехвата и расшифровки интернет-трафика россиян, а затем его шифрования с помощью SSL-сертификата российского удостоверяющего центра (УЦ) поднимался органами власти, подтвердила гендиректор InfoWatch и член рабочей группы «ИТ + Суверенитет» при администрации президента Наталья Касперская. «Тема передачи SSL-сертификата органам власти всплывала, лоббируют ее Роскомнадзор и ФСБ, которым это нужно. И это требование передачи сертификата — абсолютно правильная вещь, потому что сейчас у нас есть кусок интернета, который совершенно неподконтролен собственной стране, это неправильно», — сообщила госпожа Касперская в ходе конференции BIS Summit 2016 в ответ на вопрос «Ъ». «Сбор данных осуществляется в глобальном масштабе много кем, и, к сожалению, эти „много кто“ находятся за пределами нашего государства, это совершенно неправильно. Вы положили мобильное устройство в

карман — все, на этом приватность закончилась, давайте смотреть правде в глаза», — отметила она. В Роскомнадзоре не прокомментировали эту информацию, в ФСБ не ответили на запрос «Ъ».

Как ранее сообщал «Ъ», сейчас ФСБ совместно с Минкомсвязью и Минпромторгом обсуждают не только вопросы снятия данных с сетей связи и их хранения согласно подписанному в июле «анти-террористическому закону» Ирины Яровой и Виктора Озерова, но и расшифровки и анализа всего интернет-трафика россиян. Двое собеседников «Ъ» утверждают, что один из обсуждаемых вариантов дешифровки — установка на сетях операторов оборудования, способного выполнять MITM-атаку, то есть перехватывать и расшифровывать трафик от сервера, к которому обращался пользователь, и заново зашифровывать его SSL-сертификатом, выданным российским УЦ, перед отправкой пользователю. Расшифрованный трафик намерены анализировать по ключевым словам, например «бомба», с помощью систем Deep Packet Inspection (DPI).

Роскомнадзор поднимал тему расшифровки трафика еще до «закона Яровой». Глава ведомства Александр Жаров ранее заявлял, что еще в феврале 2016 года возлагив созданную по поручению Совета безопасности РФ рабочую группу по обсуждению вопросов регулирования зашифрованного трафика при Национальном антитеррористическом комитете, в состав которой вошли представители

профильных министерств и силовых структур. По его словам, группа создавалась для обсуждения «введения единой системы шифрования, которая нужна, чтобы понимать, что происходит внутри зашифрованного трафика». Двое собеседников «Ъ» на IT-рынке отмечают, что именно в рамках этой структуры и мог быть написан сам «закон Яровой», обязывающий владельцев интернет-площадок с возможностью переписки сдавать ключи шифрования по требованию ФСБ, а также с 1 июля 2018 года хранить все голосовые записи и интернет-трафик россиян до полутогда.

Схема дешифровки трафика с помощью MITM и его анализа посредством DPI несет риски и пока сложно поддается финансовым оценкам, отмечает замдиректора по развитию бизнеса Positive Technologies в России Алексей Качалин. Стоимость решения, по его мнению, может существенно зависеть от того, насколько удастся создать «приемлемые правила игры» для участников информационного обмена. «Крупные интернет-сервисы рискуют при переходе на контролируемый режим работы потерять позиции относительно иностранных компаний. И здесь встанет вопрос о блокировке Google, например, как компенсирующей мере. Не думаю, что к этому шагу кто-либо готов сейчас или в ближайшей перспективе», — поясняет господин Качалин.

Мария Коломыченко

«1С» и «Аскон» построят конкурента Autodesk

Компании займутся софтом для 3D-моделирования зданий

«1С» Бориса Нуралиева создает совместное предприятие с петербургским разработчиком софта «Аскон». Компании инвестируют в разработку российско-ПО для 3D-моделирования объектов строительства Renga Software. Одним из основных конкурентов СП будет американская Autodesk, которая из-за санкций не может поставлять софт ряду крупных строительных предприятий, включая, например, подрядчиков строительства Керченского моста.

«1С» и «Аскон» создают совместное предприятие Renga Software, которое займется развитием и продвижением одноименного ПО для информационного моделирования объектов строительства (Building Information Modeling; BIM), сообщили «Ъ» в «Аскон» и подтвердили в «1С». Партнеры участвуют в СП в равных долях, уточняют в компаниях. «Аскон» вносит интеллектуальную собственность — права на программные продукты Renga, а также кадровые ресурсы — команду разработчиков. «1С» выделяет инвестиции в проект не раскрывает. Руководителем компании назначен Евгений Шувалов, ранее — директор по работе с партнерами «Аскон».

«Аскон» разрабатывает систему Renga с 2012 года. Первая версия программы вышла в 2015-м, тогда же компания приступила к поиску инвестора. Сейчас у Renga 15 коммерческих пользователей среди проектных компаний. По данным Kartoteka.ru, ООО «УК Аскон» принадлежит члену его совета директоров Александру Голикову, Татьяне Янкиной и Евгению Бахину, а также АО «Аскон», среди владельцев которого те же лица.

Необходимость привлечения инвестора обусловлена видением, что сроки выхода продукта в современных условиях рынка должны быть существенно сокращены. С «1С» мы совпали в оценке перспектив рынка», — говорит председатель совета директоров компании «Аскон» Александр Голиков. Основатель и совладелец «1С» Борис Нуралиев добавляет, что инженерное ПО — важный источник данных для систем управления предприятием, которые разрабатывает «1С».

По данным Allied Market Research, мировой рынок BIM в ближайшее время будет расти на 21,6% ежегодно и достигнет \$11,7 млрд к 2022 году. Основные участники рынка — Au-

odesk, Bentley Systems, Pentagon Solutions, Dassault Systemes. Но в России широкому распространению BIM-решений мешают высокая стоимость зарубежных продуктов и сложность интеграции с системами управления предприятием, без которой нельзя добиться оптимизации стоимости и сроков строительства, указывает директор по ERP-решениям «1С» Алексей Нестеров.

В декабре 2014 года Минстрой утвердил план поэтапного внедрения технологий информационного моделирования в промышленном и гражданском строительстве, который затрагивает проектные организации, архитекторов, девелоперов, строителей и др. Но с приобретением популярного иностранного софта могут возникнуть сложности. Так, американская Autodesk в 2014 году была вынуждена остановить поставки российского компаниям, подпадавшим под санкции США. А в сентябре 2016 года США внесли в санкционный список ключевых участников строительства Керченского моста: распоряжающееся выделенными деньгами ФКУ Упрдор «Тамань», «СГМ-Мост» Аркадия Ротенберга, ФАУ «Лавгосэкспертиза» и др.

Гендиректор Autodesk CIS Анастасия Морозова сообщила «Ъ», что в компании рады конкуренции и будут ждать нового решения, «особенно если это наконец-то что-то уникальное, опережающее конкурентов, а не догоняющее их». «Если говорить об импортозамещении, то каких-то клиентов мы потеряли, но при этом приобрели значительно больше новых. То есть нельзя сказать, что политики импортозамещения не видно, но, с другой стороны, сильный функционал дает нам возможность конкурировать и в этой ситуации», — подчеркивает госпожа Морозова.

«Решения всех лидеров рынка очень тяжеловесны, они вынуждены придерживаться давно заложенных основ программных продуктов и им тяжело быстро менять свой софт. У Renga Software есть возможность с нуля сделать продукт, который будет на переднем краю прогресса», — считает управляющий директор Prostor Capital Алексей Соловьев. По его мнению, сделка между «1С» и «Аскон» может подразумевать обязательство со стороны «1С» покрывать «кассовый разрыв», то есть ежегодные расходы на разработку и развитие: крупные компании тратят на это миллионы долларов.

Мария Коломыченко

Сирия обует Zenden

Она может заменить ритейлеру поставки из Турции

Один из крупнейших в России продавцов обуви Zenden намерен локализовать часть производства в Сирии. Партнеры из этой страны должны заместить продукцию, которую раньше компания заказывала в Турции. Это позволит ритейлеру сэкономить на рабочей силе и получить дополнительный инструмент продвижения: в недорогом сегменте, где работает Zenden, такой ход может быть эффективным, считают участники рынка.

О планах Zenden разместить заказы на выпуск обуви в Сирии «Ъ» рассказал президент и владелец сети магазинов Андрей Павлов. По его словам, раньше в Сирии функционировало большое количество предприятий, которые делали хорошую литейную обувь, и до сих пор работает много квалифицированных специалистов легкой промышленности. Компания заинтересована в расширении географии производства, создании нового предложения для российского рынка, импорте технологий и опыта из-за границы, поясняет глава сети.

В Сирии Zenden может производить до 5% своей продукции, около 300–400 тыс. пар обуви летнего ассор-

тимента в год, сообщил господин Павлов. Точных сроков реализации проекта он не называл, сославшись на нерешенные пока вопросы с логистикой, документооборотом и др. Сирийские предприятия фактически смогут заменить туркам, у которых до недавнего времени Zenden размещала часть своих заказов. Основное производство бренда сегодня сконцентрировано в Китае и России — в Крыму, Дагестане, Ростове-на-Дону, уточняет глава ритейлера.

● На сегодняшний день Zenden управляет 253 магазинами и занимает третье место по обороту среди обувных ритейлеров. В 2015 году компания продала 750 млн пар обуви

на 12 млрд руб. (рост на 18% в денежном выражении). Чистая прибыль в прошлом году выросла на 200%, до 750 млн руб., уточнили в Zenden. По итогам 2016 года ритейлер ожидает роста выручки до 16–17 млрд руб. В этом году Zenden, вероятно всего, займет вторую строчку в рейтинге обувных ритейлеров, обогнав «Центробувь» и вплотную приблизившись к Kari, прогнозируют в «Infoline-Аналитике».

Позиционирование Сирии в качестве страны-производителя может стать инструментом продвижения продукции, считает совладелец и вице-президент сети «Эконика» Сергей Саркисов: «В недорогом сегменте, в котором работает Zenden, это может быть достаточно эффективно, так как таким образом ритейлер предложит покупателям не только приобрести новую пару, но и помочь государству и людям, оказавшимся в сложной ситуации». При покупке на страну происхождения одежды и обуви смотрят две трети потребителей в мире, отмечает директор по работе с ритейлерами «Nielsen Россия» Дмитрий Швецов. В России 31% респондентов заявил, что не обращает внимания на «страну происхождения», 55% сказа-

ли, что для них привлекательнее глобальные производители, а о выборе отечественных заявили только 14%.

Господин Саркисов полагает, что помимо маркетинговой составляющей частичная локализация заказа в Сирии благодаря недорогой рабочей силе позволит немного снизить себестоимость производства. Рабочая сила в Сирии, несомненно, дешевле, чем в Турции или Китае, соглашается гендиректор «Infoline-Аналитики» Михаил Бурмистров. «Однако, чтобы сохранять более или менее стабильное качество продукции, заказчику необходимо как минимум обеспечить авансирование, участвовать в снабжении производства сырьем и фурнитурой и более жестко контролировать производственные процессы», — считает он.

Также, продолжает эксперт, логистика потребует создания индивидуальных схем, что существенно дороже и оправданно при поставках очень крупных партий. По подсчетам господина Бурмистрова, последние несколько лет из Сирии в Россию практически не поставлялось готовой обуви — в этом году было ввезено продукции всего на \$8 тыс. Анастасия Дуленкова

рестораны

РЕКЛАМА

Эль Гаучо
лучший стейк хаус

www.elgauchoru

СТЕЙК «МАЧЕТЕ» – 990 руб.
Стейк «Топ Блэйд» – 1290 руб.
Стейк «Кордеро» – 1390 руб.

ВЕРАНДА
ЖИВАЯ МУЗЫКА
ДЕТСКАЯ АНИМАЦИЯ
КАРАОКЕ, ДОСТАВКА

кувшин
8 495 775 47 57
АКАДЕМИКА АНОХИНА, 58

Ресторан грузинской кухни

www.RESTORAN-KUVSHIN.RU

ПЕРВЫЙ ДОСТУПНЫЙ
СТЕЙК-ХАУС

СТЕЙКИ

от 745 р.

РЕСТОРАН ОДЕССКОЙ КУХНИ

БАБЕЛЬ

www.BABEL.MSK.RU • 1-й НИКОЛАШЕВСКИЙ ПЕРЕУЛОК, Д. 4, СТР. 2
БРОНИРОВАНИЕ СТОЛОВ: 7 499 922 66 60

Проточный переулоч, д. 11

HAPPY BONES
веселый ресторан

7 (495) 730 24 09
www.happybones.ru

Стейки от легендарного шефа Вячеслава Дельберга. Открытый гриль в зале. Бургеры из мраморной говядины на вынос

BOSTON
Seafood & Bar

МАГАДАНСКАЯ КРЕВЕТКА
ПО ПОНЕДЕЛЬНИКАМ

1690
990р

Не действует на вынос. Резервы не принимаются.
м. Белорусская, Лесная, 7
+7 (495) 228-4600

ФЕСТИВАЛЬ УСТРИЦ
в ресторане «Рыбный базар»
Средиземноморские устрицы – 169 рублей/штука
Дикие Дальневосточные устрицы – 350 рублей/штука

Только до 30 сентября 2016

Ждем Вас по адресу: Мамоновский переулоч, д.2
www.rbazar.ru, (495) 650 54 44

Каждый понедельник предлагаем вашему вниманию рубрику

РЕСТОРАНЫ

Газета «Коммерсантъ» имеет одну из самых больших читательских аудиторий. Размещение рекламы в рубрике Рестораны – это максимальный охват вашей целевой аудитории.

РАЗМЕСТИТЕ ИНФОРМАЦИЮ О ВАШЕМ РЕСТОРАНЕ!

По вопросам размещения рекламы обращайтесь к АLINE Колосовой по тел. 8 (495) 926 2353
kommersant.ru

первые лица

«Пока мы вывозим лишь 10% товаров российского производства»

Глава L'Oréal Жан-Поль Агон о новых брендах и развитии компании

Спустя пять лет после того, как французская L'Oréal локализовала производство в России, входящей в десятку стран по объему продаж, компания решила удвоить здесь свои мощности. О том, сколько стоит экологичное предприятие, какие бренды интересны косметической компании и как будет развиваться ее собственная розница, в интервью „Ъ“ рассказал президент и председатель правления L'Oréal ЖАН-ПОЛЬ АГОН.

— Несколько лет назад вы говорили, что к 2020 году намерены сделать ваши производства полностью экологичными. Насколько вы приблизились к заявленной цели?

— Все верно. Мы действуем в рамках нашей программы «Красота для всех», обязательство по которой касается абсолютно разных областей. В том числе мы намерены на 60% сократить выброс углекислого газа, имеющего парниковый эффект, также на 70% уменьшить потребление воды, фактически избавиться от отходов. К 2020 году все наши продукты должны быть улучшены в части своего влияния на окружающую среду и на общество. Уже практически три четверти, 74%, нашей новой продукции улучшены. Мы на 56% сократили выброс углекислого газа и на 45% снизили потребление водных ресурсов. Думаю, мы достигнем заявленных целей.

— Что вы подразумеваете под влиянием на общество?

— Я говорю о том, что наш продукт должен улучшать качество жизни людей. Например, мы все больше сырья закупаем в Африке или Латинской Америке — алоэ вера, аргановое и оливковое масла, паучи, масло мурумуру, гуар, масло ши и др. У нас растет число партнерств с разными общинами, группами, которые культивируют необходимые нам ингредиенты, сырьевые материалы. Долгосрочные контракты с нами обеспечивают их более стабильной работой, а следовательно, доходами на длительный период.

— Вы имеете в виду страны третьего мира?

— В том числе. Например, в Перу, Колумбии. Но общины, находящиеся в сложном экономическом положении, есть во всех странах. Например, в Буркина-Фасо 30 тыс. женщин собирают для нас семена ши, из которых мы делаем масло. В прошлом году мы в партнерстве с Olvea начали установку более технологичных печей для обработки семян, которые требуют меньше дерева, соответственно, выделяется меньше углерода. В Боливии мы создали партнерство с фермерами, которые добывают для нас шелуху семян киноа, которая раньше не использовалась и рассматривалась в качестве отходов. Но наши исследования показали, что она обладает отшелушивающими свойствами, которые можно использовать в косметике. Так 250 семей получили постоянный доход.

— Как это влияет на структуру поставок сырья?

— Доля сырья естественного происхождения, натуральных обновляемых продуктов у нас постоянно увеличивается. Сегодня более половины сырья, которое мы используем, возобновляемое — 1,4 тыс. ингредиентов из 300 видов растений в 80 странах.

— Как меняется стоимость закупки, если вы переходите от условно благополучного поставщика к бедствующей общине?

— Вы удивитесь, но цена не меняется, глобальная стоимость остается прежней. Да, нам придется тратить больше усилий, чтобы найти таких поставщиков. Но в целом экологичное производство, соблюдающее все правила защиты окружающей среды, не дороже обычного промышленного производства в обычных условиях. Потому мы и пошли по «экологическому» пути, потому что не видим причин этого

Быть может, наступит день, когда мы будем заинтересованы в приобретении российского бренда, чтобы сделать его мировой маркой



не делать. Многие думают, что производить, уважая окружающую среду, стоит дорого. Но в нашей промышленности, косметической, это не так. Стоимость может быть немного больше, но совсем незначительно. Наверное, в тяжелой промышленности разрыв в затратах будет больше, но не у нас.

— Я слышала, что вы частично переходите на торговое оборудование из картона вместо пластика. Например, селфстопы. Как ваши партнеры отнеслись к такому подходу?

— Мы прежде всего продаем красоту. Для наших потребителей важна эстетика товара. Уже 90% селфстопов картонные — нам удалось найти компромисс с партнерами. Тем более мы используем картон хорошего качества, который вполне может заменить прежнее оборудование.

— Что еще вы можете заменить картоном? Стоит ли ожидать шампуня в тетрапаках?

— Никогда не говори «никогда». Но завтра этого не произойдет.

— Но морально вы готовы к такому повороту?

— Мы уже работаем над нашими упаковками. Например, мы снизили содержание пластика в упаковке шампуня Fructis в два раза по сравнению с уровнем десятилетней давности. Стенки бутылки стали тоньше, благодаря чему снижается влияние на окружающую среду. Все флаконы для продуктов, произведенных на заводе в Ворсине, мы производим в России у наших партнеров.

— Сколько при этом вам приходится инвестировать в переход на экологичное производство? Ведь научные разработки и их последующее внедрение, модернизация производств стоят денег.

— Точно определить, сколько мы инвестировали в экологичное производство, а сколько во что-то другое, сложно. Все наши трансформации и, соответственно, траты так или иначе идут в этом направлении. Снижение влияния на окружающую среду — одна из целей нашей компании наравне с выпуском популярных продуктов и зарабатыванием денег для акционеров.

— Если говорить об общем размере инвестиций?

— Например, в исследовании L'Oréal инвестирует 3,1% товарооборота, то есть €794,1 млн ежегодно (в 2015 году продажи группы составили €25,26 млрд — „Ъ“). В России мы ре-

шили удвоить производственные мощности нашего завода в Ворсине в Калужской области и вложили €30 млн. Это позволит нам улучшить качество продукции, ее объемы и влияние на природу.

— На какой период времени вам хватит запланированного расширения мощностей? Свой завод вы открыли примерно пять лет назад. Через пять лет еще будете удаивать мощности или раньше?

— Наш бизнес в России очень хорошо развивается. Я ожидаю, что товарооборот по итогам 2016 года вырастет на 14–18% в денежном выражении. Это серьезный результат. Думаю, через три-четыре года будет новый этап инвестиций, так как мы используем российский завод не только для обслуживания внутреннего рынка, но и отправляем товары на экспорт в соседние страны. Правда, пока вывозим лишь 10% товаров российского производства, но эта цифра будет расти.

— Под соседними странами вы подразумеваете СНГ?

— Таджикистан, Казахстан, Белоруссия, Узбекистан, Монголия, Киргизия.

— Видите ли вы экспортный потенциал продукции российского завода в европейских странах?

— В Европе у нас уже есть производство. Если говорить об объемных продуктах — шампунях, дезодорантах, краске для волос — их мы стараемся производить максимально близко к потребителю. Мы не хотим, чтобы эти товары верстами ездил на фурах, поэтому у нас есть предприятия и в Германии, и во Франции, и в Италии.

— Ослабление рубля не сделало производство внутри нашей страны более привлекательным за счет определенного снижения себестоимости?

— Мы стараемся производить продукцию в определенном регионе, чтобы обеспечивать нужды именно этого региона. Практики, что мы выпускаем товар где-то, чтобы потом его куда-то увезти, потому что это дешевле, у нас нет.

— В целом насколько цена, по вашему мнению, сейчас является определяющим фактором, когда потребитель принимает решение о покупке? В нашей стране ее значение последние годы усиливается в связи с кризисом.

— Цена — важный компонент, но не единственный. Значение имеет качество, инновации.

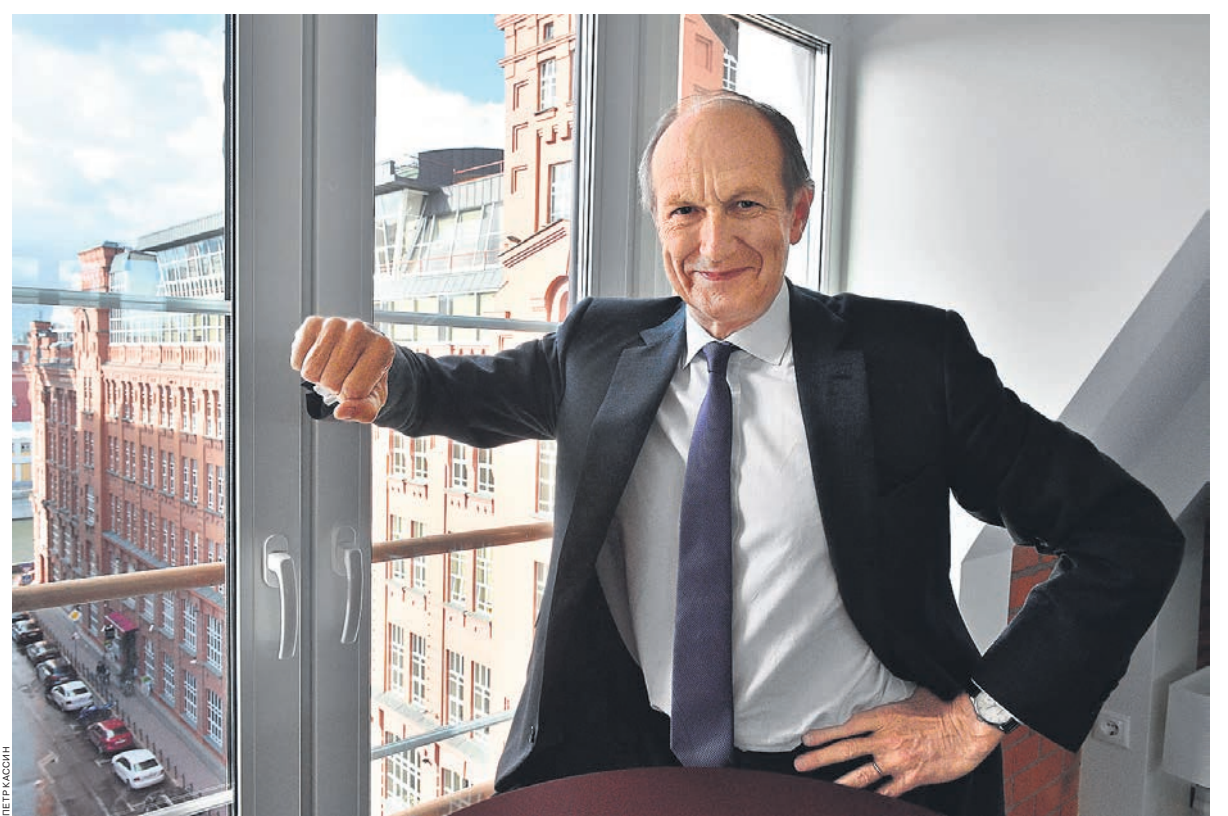

В Буркина-Фасо 30 тыс. женщин собирают для нас семена ши, в Боливии фермеры добывают для нас шелуху семян киноа

— Как за год в среднем у вас меняются цены?

— Все зависит от инфляции. Наши цены растут только, чтобы ее компенсировать.

— У вас много брендов в разных ценовых категориях: доступные Maybelline, Garnier, NYX, L'Oréal Paris, люксовые Lancome, Giorgio Armani, Yves Saint Laurent и т. д. Какие еще косметические марки вам интересны?

— К сожалению, не могу вам ответить, потому что если я вам сегодня назову конкретный бренд, который хотел бы купить, завтра он будет стоить в три раза дороже. Даже если сам еще не знает о нашем интересе к нему.

— Но потенциал для расширения своего портфеля вы видите?

— Мы каждый год покупаем новый бренд. Например, три месяца назад купили американскую марку It Cosmetics. В прошлом году приобрели NYX, тоже косметический бренд. Но нам интересны и продукты по уходу за кожей или волосами.

— В России вы видите интересные марки?

— Конечно, да. Но пока мы добиваемся успеха с нашими международными брендами. Нам важно, чтобы наши марки присутствовали во всех странах, чтобы мы могли предложить одинаковый ассортимент всем женщинам планеты. Но быть может, наступит день, когда мы будем заинтересованы в приобретении российского бренда, чтобы сделать его международным, мировой маркой.

— Вы упомянули покупку бренда NYX. Не так давно вы открыли второй монобрендовый магазин этой марки. Кроме этого у вас есть магазины Body Shop. Насколько для вас важна собственная розница?

— У нас это новое явление. Поклонникам NYX нравятся монобрендовые магазины, поэтому будем развивать сеть. Как и розницу под другими брендами.

— Что для вас эффективнее — продажи через собственную розницу или через мультибрендовые специализированные магазины?

— По-разному. Каждый бренд имеет свою модель работы. Это часто зави-

сит от его истории, типа потребителей. По большому счету не мы решаем, что продавать в мультибрендовых, а что в собственных магазинах. Например, продукция Maybelline должна быть доступна на всей территории России, потому что это массовый бренд, рассчитанный на широкую аудиторию. Любая женщина должна иметь возможность найти его недалеко от дома. NYX — более нишевый продукт: он для тех, кто интересуется модными трендами, считает себя экспертом в вопросах макияжа. Поэтому он работает в крупных городах.

— Например, премиальные Lancome или Yves Saint Laurent не имеют своей розницы, хотя их покупатели мне кажутся, специальное обслуживание в специализированных магазинах как раз пришлось бы по вкусу.

— Lancome с самого начала продавали в крупных мультибрендовых магазинах. И это очень преуспевающий бренд. Нам кажется, что сейчас не следует создавать для него отдельные бутики.

— А NYX может появиться у мультибрендовых операторов?

— Он может использовать разные форматы. Посмотрим.

— Работу по франшизе?

— В России NYX продается как в собственных бутиках, так и по франшизе и в традиционных каналах продаж.

— А если говорить о мировой тенденции?

— Сегодня за пределами России франшизой мы пользуемся только при открытии Body Shop (в России сетью управляет «дочка» кувейтской Alshaya Group «Монекс Трейдинг» — „Ъ“). Но почему не расширять границы? Мы очень открыты и очень прагматично настроены.

— Несколько лет назад вы говорили о развитии онлайн-магазина как отдельного направления бизнеса. Как организован этот процесс?

— Интернет приносит уже достаточно весомую часть наших продаж в мире. Последние цифры — 6% товарооборота. Этот канал очень быстро развивается, за последний год он вырос на 30%. В России через интернет

продается примерно 1,5–1,6% нашей продукции, но здесь это направление увеличилось на 126%.

— Какие у вас целевые показатели для этого канала?

— Нам трудно сказать, сколько интернет-продажи займут в следующем году или через пять лет. Единственное, что мы знаем в данный момент, что онлайн-торговля во всех странах мира развивается очень активно. В Китае, например, более 20% продаж продукции масс-маркет и активной косметики происходит в интернете. В других государствах пока меньше, но эта цифра постепенно увеличивается.

— Хочется понять, за счет чего вы можете поддерживать этот рост в России. Вам же нужно организовывать доставку, а наша страна с этой точки зрения не самая удобная.

— У нас своя логистическая сеть, она достаточно эффективна — от Камчатки до Калининграда мы поставляем без проблем. По существу, рост обеспечивается увеличивающимся спросом на покупки в сети.

— А в Крым вы доставляете?

— Мы поставляем туда, где заказывают нашу продукцию. Наши партнеры эффективно работают.

— Как санкции повлияли на вашу работу в России?

— Честно говоря, последние два года мы хорошо развивались — инвестировали, набирали сотрудников и т. д. Россия — стратегический рынок, на котором мы готовы продолжать работу.

— Какую долю в глобальной выручке занимает наша страна?

— Около 3%. Россия входит в топ-10 стран для группы L'Oréal.

— Курсовые скачки как сказались на этом показателе?

— Естественно, сокращение товарооборота в евро повлекло и снижение доли. Но практически все валюты то поднимаются, то снижаются. Это несущественно. Важнее долгосрочная перспектива. А российские женщины, как никто, уделяют внимание красоте, что очень значимо для косметической промышленности. Думаю, вес России в глобальном товарообороте L'Oréal будет повышаться.

Интервью взяла Анастасия Дуленкова

ЛИЧНОЕ ДЕЛО ЖАН-ПОЛЬ АГОН

Родился 6 июля 1956 года в коммуне Булонь-Бийанкур в пригороде Парижа. В 1978 году окончил Высшую коммерческую школу (HEC) в Париже. В 1978 году пришел в L'Oréal, работал бренд-менеджером в подразделении продукции широкого спроса во Франции. В 1981 году назначен генеральным директором L'Oréal в Греции. В 1985 году вернулся во Францию, где стал главой бренда L'Oréal Paris.

В 1991 году получил должность международного генерального директора марки Biotherm. В 1994–1997 годах — гендиректор L'Oréal в Германии. В 1997 году занял пост управляющего рынком азиатской зоны. В 2001–2006 годах — гендиректор L'Oréal в США. В 2006 году стал гендиректором L'Oréal. 17 марта 2011 года назначен президентом, председателем правления группы L'Oréal.

COMPANY PROFILE ГРУППА L'OREAL

Основана в 1909 году химиком Эженом Шуэллером. Является лидером мирового рынка парфюмерии и косметики. В группу входят 32 бренда разных категорий, в том числе класса люкс (Lancome, Biotherm), косметика масс-маркет (L'Oréal Paris, Garnier, Maybelline New York), профессиональные средства для волос (L'Oréal Professionnel, Kerastase) и аптечные марки (Vichy, La Roche-Posay). Группа L'Oréal принадлежит 44 заводам в 19 странах. Штаб-квартира находится в коммуне Клиши-ла-Гарени в пригороде Парижа, компания имеет представительства в 130 странах,

продукция продается в 140 странах. Численность сотрудников — 82,9 тыс. человек. 32,99% акций принадлежит дочери основателя компании Лилян Бетанкур и ее семье, 30,15% — международным институциональным инвесторам 23,07% — Nestle, 7,46% — французским институциональным инвесторам, остальные — отдельные акционеры и сотрудники. Рыночная капитализация — \$94,6 млрд. Объем продаж в 2015 году составил €25,26 млрд (рост на 3,9%), 48,7% пришлось на косметику масс-маркет, чистая прибыль — €3,5 млрд (рост на 11,7%).

Коммерсантъ

на XV Международном инвестиционном форуме

СОЧИ 2016

круглый стол
Инвестиционный потенциал развития регионов: ориентир на качество жизни

Адлер, Главный медиацентр Олимпийского парка, пресс-центр (2 этаж), зал для пресс-конференций
30.09 15.00-16.00

СРЕДИ ПРИГЛАШЕННЫХ СПИКЕРОВ:

Михаил Мень министр строительства и жилищно-коммунального хозяйства РФ
Сергей Аксенов глава Республики Крым
Анатолий Артамонов губернатор Калужской области
Александр Хрусталев председатель совета директоров, «НДВ-Групп»
Александр Дрозденко губернатор Ленинградской области
Василий Голубев губернатор Ростовской области
Вениамин Голубицкий президент, ГК «КОРТРОС»

реклама 16+

ПАРТНЕР

NDV.RU
НЕДВИЖИМОСТЬ



Выставка Вадима Сидура «Война и мир» открылась в Совете Европы. Подробности — в следующем номере „Ъ“

ВЫСТАВКА ЖИВОПИСЬ

За народом не видно художника

Выставка Василия Кандинского в Санкт-Петербурге

В Государственном Русском музее открылась выставка «Василий Кандинский и Россия», приуроченная к 150-летию со дня рождения художника. Юбилейный пафос, участие десятков разных музеев (от Москвы и Петербурга до Красноярска и Владивостока), привлечение частных коллекционеров с незаезженными другими выставками работами, включение в экспозицию полотен Ларионова, Гончаровой, Поленовой, Рериха, Явленского и других явных и совсем не явных «попутчиков» Кандинского делают этот проект произведением сложносочиненным и иногда трудночитаемым. Продрататься через лес смыслов попыталась КИРА ДОЛИНИНА.

«Это очень странное место», — подумала я, как та Алиса, и нырнула внутрь. Я шла на выставку Кандинского. Я точно знала, что должна там увидеть его ранние и зрелые работы (слухи о том, что работы дали и Третьяковка, и Эрмитаж, ходили давно). Я предвкушала зрелище особое — последняя солидная монографическая выставка Кандинского в России была аж в 1989 году, и в общей нашей не бедности, но разобщенности вещей и знания о художнике даже встретившись на несколько месяцев в Москве («Композиции» №6 и №7 (из ГТГ и ГЭ) уже преподносятся как значительное событие. Но то, что ожидало меня в Корпусе Бэнуа, было «странно» — любых моих ожиданий.

Главный совет: прочтите название выставки наоборот —



До Кандинского в чистом виде на ретроспективе в Русском музее идти далеко

ФОТО ЕВГЕНИЯ ПАВЛЕНКО

получится «Россия и Василий Кандинский». Так будет точнее. Потому что сначала экспозиция оглушит вас прямиками, санками, сундуками, самоварами, лукошками, полотенцами, резными дверцами, лубками,

красными петухами, жар-птицами, солярными орнаментами и деревянными лошадками. Кандинский будет вещать вам со стен цитатами из своей книги «Ступени» (1918) про то, как на месяц сходил в народ: «Я въезжал в деревни, где население с желто-серыми лицами и волосами ходило с голо- вы до ног в желто-серых же оде- ждах или белоллице, румяное, с черными волосами было оде-

то так пестро и ярко, что казалось подвижными двуногими картинками». Вы поймете, что все эти прямики есть иллюстрация к факту прямой связи художника с народным искусством. Но иллюстрация на первый, самый большой зал? Сильный ход.

Во втором зале Кандинский опять же будет присутствовать почти только буквами: символистский, национально-ро-

мантический период русского искусства, который боком задел и его, представлен тут вездесущим Рерихом, специализированным на апроприации древнерусской образности, и сюжетами Дмитрия Стеллецкого, сказками Елены Поленовой, Бориса Анисфельда и даже тут сюжетно (но не формально) совсем не офранцузенного Константина Корвина. Дальше будет сам Кан-

динский — его много, он разный, повешен тесновато.

Такая арт-подготовка вполне способна убедить в том, что связь Кандинского с русским народным искусством чрезвычайно сильна. Вот только нет уверенности, что этот тезис нуждается в таком сложном доказательстве. Кандинский сам писал об этом много и подробно. Купола, птицы Алконосты и московские церквушки на его полотнах наравне с принцами, рыцарями и баварскими крышами будут появляться вплоть до того, как и те, и другие не превратятся уже в чистую абстракцию. В 2005 году вышла монография Валерия Турчина «Кандинский в России», где и есть факты и интерпретации как о влиянии страны на художника, так и о деятельности художника на территории родной страны. То есть ровно о том, о чем нынешняя выставка.

Тогда почему вдруг выставка сделана именно так? Это, конечно, проект на экспорт — похожую по составу выставку Русский музей показывал год назад в Рио-де-Жанейро. Неадаптированный вариант тут не работает. Ведь самым главным ее сюжетом в глазах отечественного зрителя является не связь с прямиками, а именно редчайшая возможность увидеть в одном месте столь внушительное количество работ Кандинского. Художника из первого эшелона модернистских гениев, которого тем не менее «читать» на родине так и не научились. Нам уже и Малевич ближе, чем вроде бы все про себя с юридической и немецкой докториной рассказавший Кандинский.

Его абстракция родилась не в наших равнинах, а на баварских холмах. Но так ли важна тут прописка? И надо ли доказывать, что «Россия — родина слонов», когда случай Кандинского как раз замечательно иллюстрирует прозрачность художественных границ в случае свободного обмена людьми и идеями. Кандинский в России был юристом и любителем искусства, в Мюнхене, 30-летним, его багаж и новые учителя сделали его художником и теоретиком. Возвращение на родину во время Первой мировой не было триумфальным: консервативные критики ругали его живопись за «неприятность», авангардисты были настолько заняты дразнами между собой, что довольно быстро затерли приезжего гения. В 1921-м Кандинский уезжает из страны навсегда. Баухаусу он оказался нужнее, чем ИИХУКу, где бравые ребята во главе с Родченко этого буржуа и сухаря съели с потрохами. В России «на временном хранении» остались его работы, которые быстро были национализированы и которыми, собственно, мы теперь имеем возможность наслаждаться на этой выставке. Развод прошел более или менее мирно. Но тут, как и в семейной жизни, родители всегда остаются родителями, оспаривать это бессмысленно. И проблема «Кандинский и Россия» совсем не в лубках и жар-птицах, а в том, что потомки зачастую не в состоянии прочесть его картины. Ни по-русски, ни по-немецки. То есть надо начинать сначала — читать самого Кандинского. Он когда-то все всем честно попытался объяснить.

ПРЕМЬЕРА ТЕАТР

Заблудившийся в русском мире

«Черный русский» в постановке Максима Диденко

В Москве в доме Спиридонова в Малом Гнездиновском переулке поставили спектакль «Черный русский» — променад-версию романа Пушкина «Дубровский». Рассказывает РОМАН ДОЛЖАНСКИЙ.

У одного из домов в Малом Гнездиновском — красное ковровое покрытие на тротуаре, позолоченные столбики с ограждениями и суровый охранник: смотрит так, будто здесь намечается закрытое мероприятие для избранных. Однако, ждет не просто вечеринки, а спектакля. В нем городскому особняку (дом Спиридонова был недавно отремонтирован частным владельцем) предстоит сыграть роль усадьбного дома Кирилы Петровича Троекурова, героя известного всем со школьной скамьи романа Пушкина «Дубровский». Театральная компания Estatic, прежде никакими громкими театральными свершениями не отмеченная, пригласила быстро набирающего известность молодого режиссера Максима Диденко сделать спектакль в не менее быстро набравшем популярности жанре иммерсивного театра, то есть такого, где зритель не сидит сиднем в кресле, а призван участвовать в представлении.

В театральном обиходе спектакли, зрителям которых предстоит не сидеть на одном и том же месте, а путешествовать, перемещаться из одних помещений в другие, называют попросту бродилками, а не попросту — квестами. Начинается все еще до гардероба: в прихожей у Троекурова публику встречает стоящий открытый гроб, потом выдают маски, так, что каждому достается одна из трех возможных — лисы, совы или оленя. После чего зрители приглашаются свободно походить по затемненным пространствам. В первом накрыты столы с водкой, хлебом, пельменями, фруктами и колбасой — здесь предлагают помянуть некоего покойного. Прямо за дверями кухни — темный лес с разлапистыми черными деревьями (видимо, здесь скрывается шайка Дубровского), а еще в одной комнате, устланной сеном, в деревянных загонках копошатся настоящие гуси и свиньи. Актеры, преимушественно в черном, недобро заглядывают в глаза зрителям и что-то шепчут, по полу ползает слабоумный слуга, вдоль стен неслышно крадется женщина с черными крыльями, но кто-то и пританцовывает... «В этом доме сходят с ума» — в черно-белой программе это напечатано как слоган всего действия.



Максим Диденко превратил «Дубровского» в ходилку с мрачным названием «Черный русский»

ФОТО ГЕОРГИЯ КАРДАВЫ

Поначалу «Черный русский» немного напоминает знаменитый спектакль английской компании Punchdrunk под названием «Sleep No More», несколько лет с успехом идущий в одном из заброшенных нью-йоркских отелей: тоже маски, то же нагнетание атмосферы страха и тайны, возможность выбрать свою дорогу через разные пространства, в каждом из которых что-то разыгрывается или показывается.

В «Черном русском» эта волюница длится недолго — в соответствии с типом маски публики все-таки делится на три группы, и каждую из них ведут своим маршрутом. Интересно, однако, иное: прежде спектакли-квесты в России никогда не становились модными развлечениями, они всегда были достоянием маргиналов, экспериментальной сцены или небогатых фестивалей, рассчитанных на продвинутых зрителей. Сделанный с размахом в спектакле занято немало актеров, в том числе знаковые и телезрителям Владимир Кошевой и Равшана Куркова) и на частные деньги «Черный русский» обозначает переход бродилок из разряда новаций в сферу массового потребления — процесс этот начался еще в прошлом году с успеха аудиоспектакли «Remote Moscow».

Между тем спектакль Максима Диденко претендует на то, чтобы быть вовсе не легкомысленной страшилкой. Да и напугать все эти танцующие, поющие, бегающие и ползающие персонажи, о которых не поймешь, живые они люди или уже призраки, могут разве

что дошкольников. Вятность послания, говорят, зависит от того, в группу каких животных ты попадешь: зрители видят три разных спектакля, следуя за одним из трех персонажей — Дубровским, Машей или Троекуровым. Те, кто ходит за Троекуровым, хозяином жизни и развратником, ратующим при этом за традиционные ценности, вроде бы понимают, к чему клонит режиссер, раньше других. Но зрелищные эпизоды достаются всем группам — ряженые медведи, огромные черные буквы, кровать-багет, на которой пугливый Антон Пафнутич решил переночевать с храбрым французом Дефоржем...

В доме Спиридонова публика попадает в жестокий и веселый «русский мир», живущий разгулом, страхом, мечтами и насилием: не забудем про несправедливый судебный отъем имени Дубровского в пользу Троекурова, с которого в романе Пушкина начинается драма. Композитор Иван Кушнир не зря перемешал для спектакля все стили и жанры: народные и торжественные песни превращены у него то в плачи, то в техно-композиции, то вообще в какие-то выкрики. Мужики кровожадны, а их хозяева грубы и подлы. Обреченность любого, кто сюда попадает, реализуется в конце, когда зрители собираются вокруг огромного вращающегося стола-сцены — на нем Дубровского просто пристреливают. Пушкин хотя бы дал ему сбежать за границу. А здесь не только убивают, но еще издевательски декларируют над трупом молодого человека: «Товарищ, верь, взойдет она...» После чего быстро выпроваживают зрителя на московскую улицу. Даже поаплодировать не дают. Но маску разрешают унести с собой.

ВЫСТАВКА ЖИВОПИСЬ

Рафаэль как мера всех вещей

Картины из Италии в ГМИИ имени Пушкина

Выставка Рафаэля Санти успела понадевать небольших сенсаций еще до открытия: вслед за Третьяковской с Айвазовским ГМИИ ввел систему сеансов, ограничивающую число паломников к прекрасному и время просмотра картин, а страховая стоимость экспозиции перевалила за €100 млн. Блокбастер отсмотрел ВАЛЕНТИН ДЬЯКОНОВ.

С Рафаэлем Пушкинскому несказанно повезло: отправляли запросы в разные итальянские музеи наудачу и почти везде встретили понимание и желание сотрудничать. Так, в ГМИИ, и без того начавшем сезон блестяще, появился и главный хит года — восемь картин и три рисунка художника-эталона, которым вплоть до конца XIX века мерили достижения местных мастеров знатоки и коллекционеры всей Европы. В Пушкинском видно, однако, что Рафаэль не сразу стал собой. Ранний ангел 1500 года выдает полную зависимость от Перуджино. В портрете супругов Аньоло Дони и Маддалены Строчици виден антрепренер, предпринятый под влиянием поездки во Флоренцию и знакомства с портретами Леонардо. Здесь Рафаэль учится писать людей как живых, чтобы впоследствии отказаться от реализма в пользу упрощения. Его плоды мы видим в главной удаче Пушкинского — «Экстазе святой Цецилии», написанной по заказу благочестивой жительницы Болоньи Елены Дульоли и по программе ее друзей-интеллектуалов Лоренцо и Антонио Пуччи. Одно из первых изображений святой в образе покровительницы музыкантов в Италии построено очень традиционно и спокойно, почти по-кваторчентистски, но и здесь актуальные для эпохи идеи инноказательно отражены: ангелы в небесах числом шесть расставлены по принципам пифагорейской гармонии сфер.

Именно такого рода конструкции, созданные в диалоге с блестящими умами современности, и обесчленили Рафаэлю славу в веках. Идеолог прерафаэлитов Джон Рёскин описал репутацию художника со свойственной ему прямотой: «В средневековом искусстве истина на первом месте, красота — на втором, в современном — наоборот. Принципы средневекового искусства восходили к Рафаэлю, а современные — опусались от него». Блаженные времена, когда словами вроде «истина» и «красота» можно было пользоваться, не опасаясь, что тебя поймут неправильно. Сегодня объяснять их смысл приходится отдельно, и выходит, что это



Хедлайнер выставки Рафаэля в Пушкинском, картина «Экстаз Святой Цецилии», собирает стадионные толпы зрителей

ФОТО ЮРИЯ МАРТЬЯНОВА

очень жесткая истина и чрезвычайно ограниченная красота.

Сын придворного поэта и художника Джованни Санти, ученик Перуджино, самого спокойного из мастеров Проторенессанса, Рафаэль за свою недолгую жизнь сделал головокружительную карьеру, собственноручно поставив эпоху Возрождения на одну ступень с античностью. Вернее, с античностью, очищенной от скверны повседневности и превращенной в ускользающую точку невозврата, куда мысленно возвращается за ориентирами поколение за поколением. Понятно, что античность была раздольем и свет разума, благодаря которому мы ее идеализируем, доносился из шума кровавых территориальных войн. Та же история и с Рафаэлем: его высшие достижения, фрески в стенах Ватикана, сделаны по заказу папы Юлия II, человека далеко не духовного склада. Внешнеполитическую ретивость папы косвенно описывает фреска «Встреча Льва I с Атиллой», излагающая легендарную встречу великого папы с вождем гуннов, в результате которой глава церкви якобы убедил Атиллу отступить. На деле Юлий II был далеко не миротворец — наоборот, столь агрессивен, что вызывал упреки многих гуманистов, особенно с той стороны Альп. «Сколь многих выгнать пришлось бы папский престол, если б на него хоть раз вступила Мудрость» — восклицал Эразм Роттердамский в «Похвале глупости», имея в виду как раз таки Юлия II. Мы часто путаем гуманизм с чем-то вроде прав человека, но это очень разные вещи.

Одно — философская абстракция, другое — юридический идеал.

Возможно, в этом-то и есть принципиальная общность Ренессанса по версии Рафаэля и Древней Греции в диалогах Платона: и там и там в обстановке междоусобных войн тосковали по строгому, воинственному абсолютизму благородных и циничных аристократов — неважно, духа или крови. Принято считать, что за политическими выкладками стоит повторное открытие человека как меры всех вещей, но не меньшей силой для гуманистов эпохи Рафаэля обладало число — суть мира и всех пропорций в нем. От конкретного человека Рафаэль как раз ушел в чистую абстракцию, где нет места трещинам. Под этим углом искусство Рафаэля почти что евгеника красками: уродам и убогим здесь не находится ни сантиметра холста, все фигуры и лица идеальны. Иных художников того времени мы любим со всеми слабостями и мучениями, которые они нам непрестанно навязывают. Надо обладать крепкой психикой, чтобы вобрать в себя все происходящее на фреске Микеланджело «Страшный суд» в Ватикане. «Мадонну в скалах» Леонардо полностью оценит только человек, склонный к мистической, слегка болезненной созерцательности. И только Рафаэль видится сверхчеловеком, лишенным страстей, и даже легенды о том, что он умер от сексуального истощения в объятиях своей Форнарнии (дочь блочника, а накормить вовремя не сумела), лишь подчеркивают жизненную связь художника с главным тезисом гуманизма. Любовь к телесной красоте ведет к красоте божественной, абсолютной, как монархия — тип политического управления, в конце концов победивший в Европе и разрушивший Италию.

СПОРТ

КУБОК МИРА

Хоккеисты неплохо проиграли

Канадцы победили сборную России в полуфинале



Для сборной России главный хоккейный турнир года закончился ни хорошо ни плохо. Она проиграла — 3:5 — в полуфинале Кубка мира в Торонто его безусловным фаворитам канадцам, но по крайней мере заставила их напрячься. Это уже можно считать определенным достижением для команды, насчет возможностей которой было немало вопросов.

Первый полуфинал Кубка мира столкнул две главные хоккейные страны, школы. Собственно, во многом ради такой схватки этот турнир, называвшийся сначала Кубком Канады, в 1970-е и был придуман. И очень долго абсолютно однозначного ответа на вопрос, какая из стран и школ все-таки главнее, он дать не мог — скорее доказывали их равенство.

Но в новом веке противостояние немного потеряло в актуальности. В предыдущий раз канадское доминирование было поставлено под сомнение в конце прошлого десятилетия. Причем заставила засомневаться в нем именно российская сборная, выигравшая канадцев в четвертьфинале Олимпиады 2006 года в Турине, а затем дважды — в 2008 и 2009 годах — обыгравшая их в финальных матчах мировых первенств. Но в последнее время оно, это доминирование, довольно очевидно. Канадцы взяли золото на двух подряд Олимпиадах, на двух наиболее свежих чемпионатах мира. В важнейших матчах, если в таковых им случалось пересечься с российской командой, они были ее жестоко. И вот теперь снова оставили ее без надежд на золото.

Впрочем, ставить этот полуфинал на одну доску, например, с четвертьфиналом ванакуверской Олимпиады 2010 года или практическим финалом чемпионата мира 2015 года, с играми, в которых канадцы просто уничтожили россиян — 7:3 и 6:1, в которых настоящего соперничества, борьбы, по сути, и не было, нельзя. В Торонто борьба была. И сборная России во втором периоде, после голов

Никиты Кучерова и Евгения Кузнецова, даже побывала, пусть всего минуту с небольшим, в роли лидера, даже вынудила хозяев, в группе встречавшихся с командами Чехии, США и Европы и побеждавших в общем-то в рабочем режиме, приложить наконец для победы сверхусилия. В заключительной двадцатиминутке они действительно царили на льду, но ей предшествовали две в немножко иной стилистике. В них, безусловно, российским героем номер один был голкипер Сергей Бобровский, однако ощущение, что все зависит только от него, не возникало.

А итоговый проигрыш россияне можно при желании списать на нюансы. На удивительно скверно, с нулевым КПД, работавшее на турнире большинство. На травму ведущего центрфорварда Павла Дацюка, из-за которой пришлось выходить на полуфинал фактически неполной заявкой, из-за которой, может, и не хватило сил на третий период. На отсутствие у тренера Олега Знарка какого-либо опыта самых топовых, с участием всех сильнейших, турниров и опыта выступлений в Северной Америке, на площадках размером меньше европейских. Да хотя бы на озарение, нектати посетившее канадского гения Сидни Кросби. В предматчевых раскладах канадским козырем выглядела прежде всего глубина состава. Но по факту, если бы не Кросби, они бы не удержались на плаву до второго перерыва и, может быть, не совершили рывка после него. Это он без чьей-либо помощи открыл счет, обокрав Дмитрия Куликова. Это он в критический для канадцев отрезок отдал идеальный, на пустой угол, пас Брэду Маршану, равновесие восстановившему. Это он затем вывел Маршана на бросок, которым тот опять обеспечил канадцам лидерство, а что еще важнее, кажется, их окончательно успокоил. Никто из гениев российских — ни Александр Овечкин, ни Евгений Малкин — на уровне Кросби не сыграл.

Прекрасная игра голкипера Сергея Бобровского не убергла сборную России от очередного поражения от канадцев

В любом случае то, что чего добились сборная России в Торонто, на провал не тянет. Кубок мира она открывала в статусе команды с потенциалом непонятным — с ярким падением, но неяркой защитой, сулившей кучу проблем, команды, от которой можно ждать чего угодно. И поражение в стартовом матче от шведов подозрения насчет того, что ждать надо в том числе и результата скверного, лишь укрепило. Но конечный результат получился вполне пристойным, на мысли о полном отсутствии у сборной России каких-либо перспектив посягать за звание главной в хоккее страны не наводящим. Сражался же с канадцами 40 минут из 60 на чужой площадке без Дацюка.

Другое дело, что, жалея о его отсутствии, о нюансах, с которыми не склеилось, увлекаться золотыми мечтами тоже не стоит. А лучше помнить, скажем, о том, что в Торонто в канадской сборной не было сразу четырех травмированных хоккеистов, фигурировавших в первоначальной заявке. Или о том, что из канадцев наполовину состояла североамериканская молодежка, едва не отнявшая у россиян очки в группе, едва не поставившая перед ними шлагбаум на пути в play-off: российскую молодежку треплющей взрослому Канаду представить тяжело. Словом, о том, что и у доминирующей сейчас в хоккее силы есть могучие резервы, чтобы доминирование оборонять.

Алексей Доспехов

Кубок мира

1/2 финала. Канада — Россия 5:3 (Кросби, 7:40; Маршан (Кросби, Бергерон), 37:36; Маршан (Кросби, Бергерон), 41:16; Перри (Кутюр, Власич), 45:48; Таварес (Геццаф, Власич), 49:22 — Кучеров (Зайцев, Малкин), 28:47; Кузнецов (Телегин, Дадонов), 36:24; Панарин (Кулемин, Кучеров), 59:51).

СКАНДАЛ

Александра Шпрыгина провели к выходу

Глава Всероссийского объединения болельщиков задержан на конференции РФС

В субботу в Москве прошла конференция Российского футбольного союза (РФС), на которой президентом организации был переизбран Виталий Мутко. Впрочем, далеко не это стало самым заметным событием конференции. Куда больше внимания, чем заранее предсказанная победа министра спорта РФ, вызвало задержание сотрудниками полиции главы Всероссийского объединения болельщиков Александра Шпрыгина. Пока Шпрыгин, превратившись в заметную в медийном пространстве персону благодаря инцидентам во время летнего чемпионата Европы во Франции, проходит в качестве свидетеля по уголовному делу, возбужденному по факту драки фанатов в конце января.

Президент Всероссийского объединения болельщиков (ВОБ) Александр Шпрыгин уже второй раз за три месяца становится наиболее обсуждаемым персонажем в российском футбольном пространстве. Первый раз Шпрыгин получил международную известность по ходу чемпионата Европы — после событий, имевших место 11 июня в Марселе — до и сразу после окончания матча между сборными России и Англии. До игры российские фанаты активно принимали участие в стычках с англичанами, а после финального свистка, воспользовавшись тем, что охрана арены Stade Velodrome не разделила сектора, в которых сидели фаны сборных, атаковали поклонников команды-соперницы.

По итогам разбирательства июньских событий 20 болельщиков, прибывших по квотам ВОБ, были высланы из Франции. Трое приговорены к тюремным срокам. Александр Шпрыгин был выслан даже дважды — после отправки из страны за причастность к беспорядкам в Марселе он все же вернулся обратно перед последним матчем группового турнира, в котором сборная России встречалась в Тулузе с командой Уэльса, и был задержан на стадионе.

Уже тогда президент РФС Виталий Мутко говорил, что



Летом у Александра Шпрыгина были проблемы с французским правосудием, теперь возникли с российским

ФОТО REUTERS/FILE PHOTO

ВОБ «подвело» весь российский футбол». Утверждалось, что руководство ВОБ очень поздно, буквально за день до вылета, подало списки своей делегации, что лишило правоохранительных органов Германии или Франции, которые якобы открыли дела в отношении Шпрыгина. Впрочем, сам Александр Шпрыгин пояснил в Twitter, что он является лишь свидетелем по уголовному делу, возбужденному по факту драки (ч. 2 ст. 213 УК РФ — «Хулиганство»), которая случилась 31 января в центре Москвы на Большой Пироговской улице. В ней участвовали болельщики «Спартак» и ЦСКА (в общей сложности до 200 человек). «В офисе ВОБ провели следственные действия в рамках уголовного дела о драке фанатов ЦСКА и «Спартак» в январе. Ко мне и к организации вопросы нет», — заявил Александр Шпрыгин.

Примечательно, что, как сообщили ТАСС в ГУМВД по Москве, Александр Шпрыгин ранее уже допрашивался по этому делу — и тоже в качестве свидетеля. Что побудило полицию допросить его еще раз именно в день проведения конференции РФС, неизвестно. Источник «Ъ» в фанатских кругах не исключает, что «власти просто опасались, что сторонники Шпрыгина предпримут попытку заявить о своем несогласии с позицией руководства РФС, и таким жестким способом ее предотвратили».

Однако по-тихому проведи анонсированное Викалем Мутко еще в пятницу исключение ВОБ из членов РФС не получилось (отметим, что за изгнание организации было подано 307 голосов, против — 46 при семи воздержавшихся). Непосредственно во время работы конференции в отель Holiday Inn Moscow Sokolniki, где она проходила, нагрянул отряд ОМОНа (по свидетельствам очевидцев, он включал не менее десяти бойцов), который задержал Александра Шпрыгина в туалете. Одновременно были проведены обыски в офисе ВОБ и в квартире самого Шпрыгина.

По словам Виталия Мутко, задержание главы ВОБ могло случиться по запросу правоохранительных органов Германии или Франции, которые якобы открыли дела в отношении Шпрыгина. Впрочем, сам Александр Шпрыгин пояснил в Twitter, что он является лишь свидетелем по уголовному делу, возбужденному по факту драки (ч. 2 ст. 213 УК РФ — «Хулиганство»), которая случилась 31 января в центре Москвы на Большой Пироговской улице. В ней участвовали болельщики «Спартак» и ЦСКА (в общей сложности до 200 человек). «В офисе ВОБ провели следственные действия в рамках уголовного дела о драке фанатов ЦСКА и «Спартак» в январе. Ко мне и к организации вопросы нет», — заявил Александр Шпрыгин.

Примечательно, что, как сообщили ТАСС в ГУМВД по Москве, Александр Шпрыгин ранее уже допрашивался по этому делу — и тоже в качестве свидетеля. Что побудило полицию допросить его еще раз именно в день проведения конференции РФС, неизвестно. Источник «Ъ» в фанатских кругах не исключает, что «власти просто опасались, что сторонники Шпрыгина предпримут попытку заявить о своем несогласии с позицией руководства РФС, и таким жестким способом ее предотвратили».

Ничья армейцев могла помочь выйти на второе место «Зениту», но он не сумел победить в Каспийске «Анжи». Дагестанский клуб, уступая 0:2, добился ничьей — 2:2. В следующем туре центральным будет матч в Санкт-Петербурге, в котором «Зенит» примет «Спартак», в то время как армейцы отправятся на выезд в Ростов.

Евгений Федяков

ЧЕМПИОНАТ РОССИИ ПО ФУТБОЛУ

«Спартак» почувствовал вкус к поражениям

Он проиграл второй матч за неделю

Главной сенсацией восьмого тура стала первая в нынешнем чемпионате неудача «Спартак». Лидер первенства дома со счетом 0:1 уступил «Уфе», которая в предыдущем туре точно с таким же результатом превзошла в гостях еще и «Локомотив». Одним из лучших в составе бакирского клуба снова оказался 24-летний голкипер Андрей Лунев, который лишь в нынешнем месяце дебютировал на уровне РФПЛ и во всех трех матчах не пропустил ни одного гола. При этом «Спартак» остался на первом месте, однако от ближайшего преследователя ЦСКА, сыгравшего вничью — 1:1 — с «Краснодаром», его теперь отделяет всего одно очко.

Перед матчем с «Уфой» главный тренер «Спартак» Массимо Каррера оказался в такой ситуации, в которой прежде ему бывать не доводилось. Поражение от хабаровского СКА в кубковой встрече, которое красно-белые потерпели в среду, развеяло миф о непоколебимости 52-летнего итальянца. До этого, напомним, Массимо Каррера не проиграл в качестве главного тренера ни одного официального матча не только в «Спартаке», но и в «Ювентусе», где он в свое время руководил тренировочным процессом в отсутствие дисквалифицированного Антонио Конте. И было не до конца понятно, насколько быстро в такой ситуации сам Каррера сумеет восстановиться после ошутимого психологического удара по самолюбию, а его футболисты (им-то к досадам



Так и не сумев пробить молодого голкипера «Уфы» Андрея Лунева, «Спартак» открыл счет поражениям в нынешнем чемпионате

ФОТО ДМИТРИЯ ЛЕБЕДЕВА

поражениям как раз не привыкать) — после экстремального путешествия в Хабаровск и обратно, которое неизбежно должно было отразиться на их физическом состоянии.

Однако одним фиаско «Спартак» на прошлой неделе дело не ограничилось. Он снова проиграл — 0:1, причем в данном случае счет мог быть и крупнее.

Хозяева, конечно, не имели права рассматривать «Уфу» как безотказного поставщика гарантированных трех очков, которые позволили бы в какой-то степени ре-

абилитироваться за недавнюю неудачу. Во всяком случае с этой точки зрения «Уфа» была гораздо менее подходящим соперником по сравнению с «Крыльями Советов»: их «Спартак» с громадным трудом одолел дома после сенсационного поражения в августе от кипрского АЕК в Лиге Европы. А все потому, что самый молодой тренер РФПЛ — 39-летний Виктор Гончаренко — в очередной раз проявляет себя с самой лучшей стороны. После не самого резвого старта в нынешнем чемпионате «Уфа» с учетом матча со «Спартаком» выдала беспроигрышную серию из четырех встреч подряд, в которых, кстати, не пропустила ни одного гола.

Причины тому, впрочем, не только надежная игра в обороне, которую удалось наладить Гонча-

ренко, но и отменные действия Андрея Лунева — молодого голкипера «Уфы», занявшего место в воротах в связи с травмой ее основного вратаря Георгия Шелин. Он практически безошибочно провел матч с «Краснодаром», отразил пенальти во встрече предыдущего тура с «Локомотивом», да и в этот раз Лунев снова выручил свою команду в нескольких острейших моментах. По сути, ошибся он лишь однажды — когда в середине второго тайма неудачно сыграл на выходе и оставил свободными партнерами.

К тому времени гости уже давно вели, поскольку в конце довольно скучной первой половины им удалась острая контратака: ее после грубой ошибки спартаковского защитника Ивли Кутелова точным ударом завершил нигерийский форвард Кехинде Фатай. В итоге хозяевам не помогли ни замены, сделанные Каррерой, ни навал на чужие ворота, который красно-белые организовали в самом конце. Более того, по ходу дела у них оголился правый фланг обороны, и «Уфа» пару раз была близка к тому, чтобы удвоить свое преимущество. Таким образом, в рамках чемпионатов «Спартак» не сумел переиграть «Уфу» в третьем подряд домашнем матче, причем эта серия сформировалась под руководством уже трех тренеров — Мурата Якина, Дмитрия Аленичева и Массимо Карреры.

Впрочем, первое поражение в нынешнем турнире не помешало «Спартаку» сохранить первое место,

Восьмой тур

ЦСКА — «Краснодар» 1:1

Траоре, 3 — Смолов, 15.

«Ростов» — «Локомотив» 1:0

Полоз, 41. Удаление: Ерохин («Ростов»), 83.

«Оренбург» — «Урал» 0:1

Павлюченко, 60.

«Арсенал» — «Терек» 0:0

«Спартак» — «Уфа» 0:1

Фатай, 39.

«Анжи» — «Зенит» 2:2

Бериша, 28 (пен.); Боли, 64 — Дзюба, 6, 18.

поскольку его ближайший преследователь ЦСКА тоже притормозил. Действующий чемпион не только не сумел переиграть «Краснодар», но и впервые пропустил гол на своем новом домашнем стадионе. Гол этот получился чрезвычайно эффективным, можно даже сказать, ев-

Турнирная таблица

	И	В	Н	П	М	О
1. «Спартак»	8	6	1	1	14:3	19
2. ЦСКА	8	5	3	0	10:3	18
3. «Зенит»	8	4	4	0	18:6	16
4. «Амкар»	7	4	2	1	7:4	14
5. «Ростов»	8	4	1	3	11:8	13
6. «Краснодар»	8	3	3	2	12:7	12
7. «Анжи»	8	3	3	2	6:7	12
8. «Терек»	8	3	2	3	8:13	11
9. «Уфа»	8	3	2	3	4:6	11
10. «Урал»	8	2	2	4	5:7	7
11. «Томь»	7	2	1	4	4:10	8
12. «Локомотив»	8	1	4	3	5:7	7
13. «Арсенал»	8	1	3	4	2:12	6
14. «Рубин»	7	1	3	3	7:10	6
15. «Оренбург»	8	0	4	4	2:7	4
16. «Крылья Советов»	7	0	2	5	3:8	2

Сегодня встречаются: «Амкар» — «Крылья Советов», «Рубин» — «Томь».



BENTLEY



Самый быстрый внедорожник в мире.
Bentley Bentayga.

Разгон до 100 км/ч за 4,1 сек. Мощность 608 л.с. Максимальная скорость 301 км/ч.

Представляем Вам выдающийся автомобиль. Испытайте Bentley Bentayga у официальных дилеров Bentley Россия www.russia.bentleymotors.com #Bentayga

Реклама. Название «Bentley» и символ в виде крылатой литеры «B» являются зарегистрированными товарными знаками. © 2016 Bentley Motors Limited. Bentayga - Бентайга. Bentley Bentayga является самым быстрым серийным внедорожником в мире по максимальной скорости. Указанная максимальная скорость 301 км/ч достигается при снятии ограничителя скорости и установке шин с соответствующим индексом скорости за дополнительную плату.